

パイプテント概算運賃一覧表

エリア名称	南九州	北九州	四国	中国	関西	北陸	東海	信越	関東	南東北	北東北	北海道
都市名	熊本市 宮崎市 鹿児島市	福岡市 佐賀市 長崎市 大分市	松山市 高知市 徳島市 高松市	松江市 山口市 鳥取市 岡山市 広島市	大阪市 京都市 神戸市 奈良市 和歌山市	富山市 金沢市 福井市	岐阜市 静岡市 名古屋市 津市	長野市 新潟市 甲府市	23区内 横浜市 水戸市 宇都宮市 前橋市 さいたま市 千葉市	仙台市 山形市 福島市	青森市 盛岡市 秋田市	札幌市
サイズ												
1×1.5間	3,520	2,860	2,420	2,530	1,980	2,530	2,640	2,750	2,970	3,300	3,850	4,400
1.5×2間	3,520	2,860	2,420	2,530	1,980	2,530	2,640	2,750	2,970	3,300	3,850	4,400
1×2.5間	4,400	3,630	2,970	3,190	2,310	3,080	3,190	3,520	3,630	4,180	5,060	5,720
2×3間	5,280	4,290	3,410	3,740	2,640	3,520	3,630	4,180	4,290	4,950	6,050	6,820
2×4間	5,280	4,290	3,410	3,740	2,640	3,520	3,630	4,180	4,290	4,950	6,050	6,820

ウレタンマット概算運賃一覧表(法人向け)

エリア名称	南九州	北九州	四国	中国	関西	北陸	東海	信越	関東	南東北	北東北	北海道	
都市名	熊本市 宮崎市 鹿児島市	福岡市 佐賀市 長崎市 大分市	松山市 高知市 徳島市 高松市	松江市 山口市 鳥取市 岡山市 広島市	大阪市 京都市 神戸市 奈良市 和歌山市	富山市 金沢市 福井市	岐阜市 静岡市 名古屋市 津市	長野市 新潟市 甲府市	23区内 横浜市 水戸市 宇都宮市 前橋市 さいたま市 千葉市	仙台市 山形市 福島市	青森市 盛岡市 秋田市	札幌市	
サイズ													
1.5m×2m×20cm	7,370	7,040	5,390	5,060	5,170	3,410	5,170	5,390	5,170	3,410	7,040	7,370	11,000
1.5m×2m×30cm	9,350	8,910	6,710	7,370	6,490	4,070	6,270	6,380	6,270	4,070	8,910	9,350	16,940
2m×3m×20cm	12,760	12,320	8,580	10,120	8,580	5,280	8,580	8,820	8,580	5,280	12,320	12,760	19,800
2m×3m×30cm	20,130	19,250	13,970	15,840	13,200	7,700	13,200	10,560	13,200	7,700	19,250	20,130	28,380
2m×3m×40cm	25,410	24,310	16,060	19,800	16,610	9,570	16,610	12,980	16,610	9,570	24,310	25,410	39,600
2m×3m×50cm	30,800	29,590	21,340	24,090	20,570	11,440	20,020	15,730	20,020	11,440	29,590	30,800	48,400
2m×4m×30cm													
2m×4m×40cm													
2m×4m×50cm													

別途

税込価格(円)

(ご注意)
 ・上記表以外のその他の地域運賃料金は中継料がかかる場合があるため別途見積もりとなります。
 ・運送便は混載便ですので、時間指定は承ることができません。
 ・運賃金額は1個に対しての表示です。
 ・離島の場合は別途離島料がかかりますのでご了承ください。
 ・運送人は一人ですので、荷下ろしにはお手伝いが必要となります。
 ・基本トラック渡しとなりますので、2F以上への配達には別途費用がかかります。
 ・当社の製品には輸送保険がついていますが、万一輸送中に破損した場合は、運送店から事故証明書をもらい当社まで送付して下さい、事故証明書の無い場合責任を負いかねることもあります。
 ・万トトラック運賃が改定された場合は予告なしに変更する場合があります。

テント・マット・パットの製造会社

ニシイテント 製品カタログ

LIST OF PRODUCTS

vol.10

お知らせ

・4月1日以降値上げのウエイト価格は修正済です
 ・4月以降で値上げ依頼のある生地に関しましては
 値上り不明の為修正未済です



テント・シート・マット・スポーツ用品・看板・帆布製品一式 他

株式会社 **ニシイテント** NISHII TENT
 Mail: info@241tent.co.jp
 URL: http://www.241tent.co.jp

【本社/工場】 〒552-0002 大阪市港区区岡元町2-6-18 TEL:06-6582-2971 FAX:06-6583-3178

【東京出張所】 〒167-0041 東京都杉並区善福寺町2-11-19

【四国営業所】 香川県高松市屋島東町字立石516-2

一般運動用マットSGマーク認定工場 体育緩衝用パッドSGマーク認定工場

特約店

※PL(製造物責任)保険について
 当社の製品は、製造物責任保険付です。設計、製作上のミスによって人身事故を生じた場合は、保険金をお支払い致します。
 ※価格について
 物価(特に石油価格)の急激な変動により価格が変更になる場合がございます。
 ※色について
 掲載の写真仕様:色が実際の色と多少異なる場合がありますが、御了承ください。

INDEX

ウレタンマット	P1~P7
軽量マット	P8
投込マット	P9~P10
ボルダリング用マット	P10
クライミング用マット	P10
体操マット	P11~P20
キッズプレイスマット	P21
ロイター板	P21
跳び箱	P22
パイプテント	P23~P28
ワンタッチテント	P29~P30
緩衝パッド	P31~P34
テニス・バレーボールネット	P35~P36
フロアシート	P37
その他製品	P38

創業1910年



ウレタンマット

ウレタンマット

ウレタンマット／抗菌・防臭ウレタンマット(屋内・屋外兼用)



素材

- 外被: エステル防水6号帆布(メッシュ空気抜付)
エステル防水5号でも製造可能です。(別途)
抗菌・防臭エステル防水帆布(メッシュ空気抜付)
- 芯材: ウレタンフォームA
※2重縫製仕様は1割アップです。

サイズ(cm) 幅×長さ×高さ	ウレタン+マットカバー		交換用マットカバーのみ		重量(kg)
	品番	税込価格(円)	品番	税込価格(円)	
150×200×20	UM-1101	108,350	UM-1101K	53,460	約14
150×200×30	UM-1102	132,770	UM-1102K	55,990	約20
200×300×20	UM-1103	184,250	UM-1103K	87,890	約28
200×300×30	UM-1104	224,840	UM-1104K	92,950	約38
200×300×40	UM-1105	268,070	UM-1105K	95,480	約48
200×300×50	UM-1106	315,590	UM-1106K	97,900	約58
200×400×30	UM-1107	319,440	UM-1107K	127,160	約49
200×400×40	UM-1108	397,320	UM-1108K	131,120	約65
200×400×50	UM-1109	459,800	UM-1109K	138,710	約77
300×300×30	UM-1110	369,050	UM-1110K	133,540	約59
300×300×40	UM-1111	462,550	UM-1111K	146,850	約74
300×300×50	UM-1112	540,100	UM-1112K	160,160	約87

サイズ(cm) 幅×長さ×高さ	ウレタン+抗菌・防臭マットカバー		交換用抗菌・防臭マットカバー		重量(kg)
	品番	税込価格(円)	品番	税込価格(円)	
UM-2101	119,240	UM-2101K	58,850	約14	
UM-2102	146,080	UM-2102K	61,600	約20	
UM-2103	202,620	UM-2103K	96,690	約28	
UM-2104	247,280	UM-2104K	102,300	約38	
UM-2105	294,910	UM-2105K	105,050	約48	
UM-2106	347,050	UM-2106K	107,690	約58	
UM-2107	333,630	UM-2107K	139,920	約49	
UM-2108	426,030	UM-2108K	144,320	約65	
UM-2109	492,910	UM-2109K	152,680	約77	
UM-2110	406,010	UM-2110K	146,960	約59	
UM-2111	508,640	UM-2111K	161,590	約74	
UM-2112	594,000	UM-2112K	176,220	約87	

※別注サイズもございますので、ご相談下さい。

ウレタンマット2つ折／抗菌・防臭ウレタンマット2つ折(屋内・屋外兼用)



素材

- 外被: エステル防水6号帆布(メッシュ空気抜付)
エステル防水5号帆布でも製造可能です。(別途)
抗菌・防臭エステル防水帆布(メッシュ空気抜付)
- 芯材: ウレタンフォームA
※2重縫製仕様は1割アップです。

サイズ(cm) 幅×長さ×高さ	ウレタン+マットカバー		交換用マットカバーのみ		重量(kg)
	品番	税込価格(円)	品番	税込価格(円)	
150×200×20	UM-1201	122,650	UM-1201K	67,540	約15
150×200×30	UM-1202	151,690	UM-1202K	70,070	約21
200×300×20	UM-1203	222,090	UM-1203K	115,720	約29
200×300×30	UM-1204	254,540	UM-1204K	118,360	約39
200×300×40	UM-1205	306,020	UM-1205K	122,210	約50
200×300×50	UM-1206	354,750	UM-1206K	131,120	約60
200×400×30	UM-1207	324,940	UM-1207K	152,570	約52
200×400×40	UM-1208	395,230	UM-1208K	160,270	約66
200×400×50	UM-1209	457,600	UM-1209K	162,800	約79
300×300×30	UM-1210	406,560	UM-1210K	181,280	約60
300×300×40	UM-1211	512,710	UM-1211K	187,880	約75
300×300×50	UM-1212	618,860	UM-1212K	194,260	約89

サイズ(cm) 幅×長さ×高さ	ウレタン+抗菌・防臭マットカバー		交換用抗菌・防臭マットカバー		重量(kg)
	品番	税込価格(円)	品番	税込価格(円)	
UM-2201	134,860	UM-2201K	74,360	約15	
UM-2202	166,870	UM-2202K	77,110	約21	
UM-2203	244,310	UM-2203K	127,380	約29	
UM-2204	279,950	UM-2204K	130,240	約39	
UM-2205	336,710	UM-2205K	134,530	約50	
UM-2206	390,170	UM-2206K	144,320	約60	
UM-2207	357,390	UM-2207K	167,860	約52	
UM-2208	433,290	UM-2208K	176,330	約66	
UM-2209	503,360	UM-2209K	179,080	約79	
UM-2210	447,040	UM-2210K	199,430	約60	
UM-2211	563,970	UM-2211K	206,690	約75	
UM-2212	650,870	UM-2212K	213,730	約90	

※別注サイズもございますので、ご相談下さい。

ウレタンマット／抗菌・防臭・防カビウレタンマット(屋内用)



素材

- 外被: エステル4号帆布(メッシュ空気抜付)
エステル3号帆布でも製造可能です。(別途)
抗菌・防臭・防カビエステル3号帆布(メッシュ空気抜付)
- 芯材: ウレタンフォームA
※2重縫製仕様は1割アップです。

サイズ(cm) 幅×長さ×高さ	ウレタン+マットカバー		交換用マットカバーのみ		重量(kg)
	品番	税込価格(円)	品番	税込価格(円)	
150×200×20	UM-3101	87,890	UM-3101K	42,130	約12
150×200×30	UM-3102	111,100	UM-3102K	45,870	約17
200×300×20	UM-3103	161,260	UM-3103K	72,490	約24
200×300×30	UM-3104	201,850	UM-3104K	77,660	約34
200×300×40	UM-3105	246,510	UM-3105K	82,720	約44
200×300×50	UM-3106	307,340	UM-3106K	85,250	約63
200×400×30	UM-3107	293,040	UM-3107K	82,720	約46
200×400×40	UM-3108	363,440	UM-3108K	86,570	約60
200×400×50	UM-3109	422,290	UM-3109K	91,630	約72
300×300×30	UM-3110	340,340	UM-3110K	103,070	約52
300×300×40	UM-3111	422,290	UM-3111K	107,030	約69
300×300×50	UM-3112	489,720	UM-3112K	113,740	約82

サイズ(cm) 幅×長さ×高さ	ウレタン+抗菌・防臭マットカバー		交換用抗菌・防臭マットカバー		重量(kg)
	品番	税込価格(円)	品番	税込価格(円)	
UM-4101	100,210	UM-4101K	52,250	約12	
UM-4102	117,810	UM-4102K	54,780	約17	
UM-4103	178,530	UM-4103K	87,890	約24	
UM-4104	219,560	UM-4104K	94,160	約34	
UM-4105	261,360	UM-4105K	96,800	約44	
UM-4106	320,870	UM-4106K	99,220	約63	
UM-4107	304,590	UM-4107K	99,220	約46	
UM-4108	384,890	UM-4108K	101,750	約60	
UM-4109	442,420	UM-4109K	104,390	約72	
UM-4110	353,430	UM-4110K	123,310	約52	
UM-4111	446,710	UM-4111K	126,060	約68	
UM-4112	512,710	UM-4112K	130,130	約81	

※別注サイズもございますので、ご相談下さい。

ウレタンマット2つ折／抗菌・防臭・防カビウレタンマット2つ折(屋内用)



素材

- 外被: エステル4号帆布(メッシュ空気抜付)
エステル3号帆布でも製造可能です。(別途)
抗菌・防臭・防カビエステル3号帆布(メッシュ空気抜付)
- 芯材: ウレタンフォームA
※2重縫製仕様は1割アップです。

サイズ(cm) 幅×長さ×高さ	ウレタン+マットカバー		交換用マットカバーのみ		重量(kg)
	品番	税込価格(円)	品番	税込価格(円)	
150×200×20	UM-3201	109,890	UM-3201K	66,220	約12
150×200×30	UM-3202	139,590	UM-3202K	70,070	約18
200×300×20	UM-3203	188,540	UM-3203K	69,300	約25
200×300×30	UM-3204	230,120	UM-3204K	104,390	約35
200×300×40	UM-3205	273,570	UM-3205K	106,810	約45
200×300×50	UM-3206	331,760	UM-3206K	109,450	約55
200×400×30	UM-3207	320,430	UM-3207K	109,450	約47
200×400×40	UM-3208	407,880	UM-3208K	113,300	約61
200×400×50	UM-3209	466,840	UM-3209K	117,040	約74
300×300×30	UM-3210	372,020	UM-3210K	135,410	約54
300×300×40	UM-3211	478,390	UM-3211K	140,800	約69
300×300×50	UM-3212	541,420	UM-3212K	144,870	約83

サイズ(cm) 幅×長さ×高さ	ウレタン+抗菌・防臭マットカバー		交換用抗菌・防臭マットカバー		重量(kg)
	品番	税込価格(円)	品番	税込価格(円)	
UM-4201	131,340	UM-4201K	81,400	約12	
UM-4202	154,330	UM-4202K	84,040	約18	
UM-4203	204,490	UM-4203K	111,980	約25	
UM-4204	247,830	UM-4204K	115,720	約35	
UM-4205	293,810	UM-4205K	118,470	約45	
UM-4206	349,360	UM-4206K	122,210	約55	
UM-4207	341,880	UM-4207K	122,210	約47	
UM-4208	410,850	UM-4208K	123,640	約61	
UM-4209	456,720	UM-4209K	131,120	約74	
UM-4210	396,440	UM-4210K	151,690	約54	
UM-4211	476,850	UM-4211K	155,760	約69	
UM-4212	529,980	UM-4212K	162,470	約83	

※別注サイズもございますので、ご相談下さい。
※ウレタンマットAとはピンホールがなく、スコッチでないウレタンです。

ウレタンマット

ウレタンマット(すべり止め付) / 抗菌・防臭・防カビウレタンマット(屋内用)(すべり止め付)



裏面:すべり止め

素材

- 外被: エステル4号帆布(メッシュ空気抜付)
エステル3号帆布でも製造可能です。(別途)
抗菌・防臭・防カビエステル3号帆布(メッシュ空気抜付)
- 裏面: すべり止め帆布
- 芯材: ウレタンフォームA
※ビニロン帆布タイプもあります(生地指定下さい)
※2重縫製仕様は1割アップです。

サイズ(cm) 幅×長さ×厚さ	ウレタン+マットカバー		交換用マットカバーのみ		重量(kg)
	品番	税込価格(円)	品番	税込価格(円)	
150×200×20	UM-5101	100,980	UM-5101K	50,930	約12
150×200×30	UM-5102	130,130	UM-5102K	53,460	約17
200×300×20	UM-5103	173,360	UM-5103K	88,990	約24
200×300×30	UM-5104	216,590	UM-5104K	95,480	約34
200×300×40	UM-5105	257,180	UM-5105K	97,900	約44
200×300×50	UM-5106	308,660	UM-5106K	100,540	約63
200×400×30	UM-5107	304,590	UM-5107K	100,540	約46
200×400×40	UM-5108	392,150	UM-5108K	103,070	約59
200×400×50	UM-5109	452,430	UM-5109K	105,710	約72
300×300×30	UM-5110	353,430	UM-5110K	124,630	約55
300×300×40	UM-5111	455,290	UM-5111K	127,270	約70
300×300×50	UM-5112	525,690	UM-5112K	131,340	約85

サイズ(cm) 幅×長さ×厚さ	ウレタン+抗菌・防臭マットカバー		交換用抗菌・防臭マットカバー		重量(kg)
	品番	税込価格(円)	品番	税込価格(円)	
UM-6101	107,030	UM-6101K	61,050	約12	
UM-6102	140,800	UM-6102K	62,370	約17	
UM-6103	189,530	UM-6103K	96,800	約24	
UM-6104	230,450	UM-6104K	104,390	約34	
UM-6105	277,640	UM-6105K	108,130	約44	
UM-6106	338,470	UM-6106K	110,660	約63	
UM-6107	351,890	UM-6107K	106,810	約46	
UM-6108	436,590	UM-6108K	109,450	約59	
UM-6109	502,590	UM-6109K	111,980	約72	
UM-6110	407,880	UM-6110K	132,770	約55	
UM-6111	507,100	UM-6111K	135,410	約70	
UM-6112	583,110	UM-6112K	138,160	約85	

※別注サイズもございますので、ご相談下さい。

ウレタンマット2つ折(すべり止め付) / 抗菌・防臭・防カビウレタンマット2つ折(屋内用)(すべり止め付)



裏面:すべり止め

素材

- 外被: エステル4号帆布(メッシュ空気抜付)
エステル3号帆布でも製造可能です。(別途)
抗菌・防臭・防カビエステル3号帆布(メッシュ空気抜付)
- 裏面: すべり止め帆布
- 芯材: ウレタンフォームA
※ビニロン帆布タイプもあります(生地指定下さい)
※2重縫製仕様は1割アップです。

サイズ(cm) 幅×長さ×厚さ	ウレタン+マットカバー		交換用マットカバーのみ		重量(kg)
	品番	税込価格(円)	品番	税込価格(円)	
150×200×20	UM-5201	119,240	UM-5201K	76,340	約12
150×200×30	UM-5202	144,870	UM-5202K	81,400	約18
200×300×20	UM-5203	205,920	UM-5203K	111,980	約25
200×300×30	UM-5204	237,600	UM-5204K	114,150	約35
200×300×40	UM-5205	297,880	UM-5205K	117,040	約45
200×300×50	UM-5206	352,000	UM-5206K	119,570	約55
200×400×30	UM-5207	351,890	UM-5207K	124,630	約47
200×400×40	UM-5208	418,000	UM-5208K	128,480	約63
200×400×50	UM-5209	456,720	UM-5209K	132,330	約74
300×300×30	UM-5210	407,880	UM-5210K	154,330	約57
300×300×40	UM-5211	485,430	UM-5211K	159,830	約72
300×300×50	UM-5212	529,980	UM-5212K	163,900	約85

サイズ(cm) 幅×長さ×厚さ	ウレタン+抗菌・防臭マットカバー		交換用抗菌・防臭マットカバー		重量(kg)
	品番	税込価格(円)	品番	税込価格(円)	
UM-6201	138,160	UM-6201K	90,310	約12	
UM-6202	165,220	UM-6202K	92,950	約18	
UM-6203	222,090	UM-6203K	127,160	約25	
UM-6204	261,360	UM-6204K	132,330	約35	
UM-6205	304,700	UM-6205K	134,860	約45	
UM-6206	372,350	UM-6206K	137,390	約55	
UM-6207	356,180	UM-6207K	139,920	約47	
UM-6208	461,010	UM-6208K	136,840	約63	
UM-6209	522,720	UM-6209K	151,360	約74	
UM-6210	413,710	UM-6210K	173,360	約57	
UM-6211	534,270	UM-6211K	182,820	約72	
UM-6212	606,100	UM-6212K	186,890	約85	

※別注サイズもございますので、ご相談下さい。

ウレタンマット

ウレタンマット(防災・抗菌・防臭・防カビタイプ) / すべり止め付(屋内用)



すべり止めなし

素材

- 外被: 防災・抗菌・防臭・防カビエステル3号帆布
(メッシュ空気抜付)
防災No.A1110157
- 芯材: ウレタンフォームA
※2重縫製仕様は1割アップです。

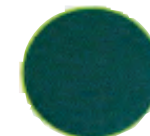

すべり止め付

裏面:すべり止め

サイズ(cm) 幅×長さ×厚さ	ウレタン+防災・抗菌・防臭マットカバー		交換用防災・抗菌・防臭マットカバーのみ		重量(kg)
	品番	税込価格(円)	品番	税込価格(円)	
150×200×20	UMF-4101	103,290	UMF-4101K	53,900	約12
150×200×30	UMF-4102	121,440	UMF-4102K	56,430	約17
200×300×20	UMF-4103	183,920	UMF-4103K	90,530	約24
200×300×30	UMF-4104	226,160	UMF-4104K	97,020	約34
200×300×40	UMF-4105	269,280	UMF-4105K	99,770	約44
200×300×50	UMF-4106	330,550	UMF-4106K	102,300	約63
200×400×30	UMF-4107	313,830	UMF-4107K	102,300	約46
200×400×40	UMF-4108	396,440	UMF-4108K	104,830	約59
200×400×50	UMF-4109	455,730	UMF-4109K	107,580	約72
300×300×30	UMF-4110	364,100	UMF-4110K	127,050	約55
300×300×40	UMF-4111	460,130	UMF-4111K	129,910	約70
300×300×50	UMF-4112	528,110	UMF-4112K	134,090	約85

サイズ(cm) 幅×長さ×厚さ	ウレタン+防災・抗菌・防臭マットカバー		交換用防災・抗菌・防臭マットカバーのみ		重量(kg)
	品番	税込価格(円)	品番	税込価格(円)	
UMF-6101	110,330	UMF-6101K	62,920	約12	
UMF-6102	145,090	UMF-6102K	64,350	約17	
UMF-6103	195,250	UMF-6103K	99,770	約24	
UMF-6104	237,380	UMF-6104K	107,580	約34	
UMF-6105	286,000	UMF-6105K	111,430	約44	
UMF-6106	348,700	UMF-6106K	114,070	約63	
UMF-6107	362,450	UMF-6107K	110,110	約46	
UMF-6108	449,790	UMF-6108K	112,750	約59	
UMF-6109	517,770	UMF-6109K	115,390	約72	
UMF-6110	420,200	UMF-6110K	136,840	約55	
UMF-6111	522,390	UMF-6111K	139,480	約70	
UMF-6112	600,710	UMF-6112K	142,340	約85	

※別注サイズもございますので、ご相談下さい。

ウレタンマット2つ折(防災・抗菌・防臭・防カビタイプ) / すべり止め付(屋内用)



すべり止めなし

素材

- 外被: 防災・抗菌・防臭・防カビエステル3号帆布
(メッシュ空気抜付)
防災No.A1110157
- 芯材: ウレタンフォームA
※2重縫製仕様は1割アップです。

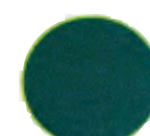

すべり止め付

裏面:すべり止め

サイズ(cm) 幅×長さ×厚さ	ウレタン+防災・抗菌・防臭マットカバー		交換用防災・抗菌・防臭マットカバーのみ		重量(kg)
	品番	税込価格(円)	品番	税込価格(円)	
150×200×20	UMF-4201	135,300	UMF-4201K	83,930	約12
150×200×30	UMF-4202	159,060	UMF-4202K	86,570	約18
200×300×20	UMF-4203	210,650	UMF-4203K	115,390	約25
200×300×30	UMF-4204	255,310	UMF-4204K	119,240	約35
200×300×40	UMF-4205	302,720	UMF-4205K	122,100	約45
200×300×50	UMF-4206	359,920	UMF-4206K	125,950	約55
200×400×30	UMF-4207	352,220	UMF-4207K	125,950	約47
200×400×40	UMF-4208	423,280	UMF-4208K	127,380	約63
200×400×50	UMF-4209	470,470	UMF-4209K	135,080	約74
300×300×30	UMF-4210	408,430	UMF-4210K	156,310	約57
300×300×40	UMF-4211	491,260	UMF-4211K	160,490	約72
300×300×50	UMF-4212	545,930	UMF-4212K	167,420	約85

サイズ(cm) 幅×長さ×厚さ	ウレタン+防災・抗菌・防臭マットカバー		交換用防災・抗菌・防臭マットカバーのみ		重量(kg)
	品番	税込価格(円)	品番	税込価格(円)	
UMF-6201	142,340	UMF-6201K	93,060	約12	
UMF-6202	170,280	UMF-6202K	95,810	約18	
UMF-6203	228,800	UMF-6203K	131,010	約25	
UMF-6204	269,280	UMF-6204K	136,400	約35	
UMF-6205	313,940	UMF-6205K	138,930	約45	
UMF-6206	383,570	UMF-6206K	141,570	約55	
UMF-6207	366,960	UMF-6207K	144,210	約47	
UMF-6208	474,870	UMF-6208K	141,020	約63	
UMF-6209	538,450	UMF-6209K	155,980	約74	
UMF-6210	426,140	UMF-6210K	178,640	約57	
UMF-6211	550,330	UMF-6211K	188,320	約73	
UMF-6212	624,360	UMF-6212K	192,500	約85	

※別注サイズもございますので、ご相談下さい。
※ウレタンマットAとはピンホールがなく、スコッチでないウレタンです。

アーチェリーウレタンマット(屋内・屋外兼用) / アーチェリーウレタンマット2つ折

■スパイク使用可能なマットです。



素材

- 外被: エステル6号防水帆布
エステル5号帆布でも製造可能です。(別途)
- 上面: アーチェリーネット(上面メッシュ)
- 芯材: ウレタンフォームA
※ビニロン帆布タイプもあります(生地指定下さい)
※2重縫製仕様は1割アップです。

サイズ(cm) 幅×長さ×高さ	アーチェリーウレタンマット				重量(kg)
	ウレタン+マットカバー		マットカバーのみ		
	品番	税込価格(円)	品番	税込価格(円)	
200×300×30	UM-7104	244,310	UM-7104K	114,730	約41
200×300×40	UM-7105	297,440	UM-7105K	115,940	約53
200×300×50	UM-7106	345,840	UM-7106K	121,000	約64
200×300×60	UM-7116	409,310	UM-7116K	133,650	約69
200×400×30	UM-7107	342,320	UM-7107K	158,840	約54
200×400×40	UM-7108	410,740	UM-7108K	163,790	約69
200×400×50	UM-7109	467,060	UM-7109K	166,850	約83
300×300×30	UM-7110	425,150	UM-7110K	198,990	約61
300×300×40	UM-7111	509,580	UM-7111K	204,490	約78
300×300×50	UM-7112	580,250	UM-7112K	211,310	約94

サイズ(cm) 幅×長さ×高さ	アーチェリーウレタンマット2つ折り				重量(kg)
	ウレタン+マットカバー		マットカバーのみ		
	品番	税込価格(円)	品番	税込価格(円)	
200×300×30	UM-7204	299,420	UM-7204K	147,400	約42
200×300×40	UM-7205	332,530	UM-7205K	153,780	約54
200×300×50	UM-7206	381,810	UM-7206K	158,840	約66
200×300×60	UM-7216	439,010	UM-7216K	167,640	約72
200×400×30	UM-7207	376,420	UM-7207K	191,510	約55
200×400×40	UM-7208	434,610	UM-7208K	199,100	約70
200×400×50	UM-7209	492,800	UM-7209K	204,160	約84
300×300×30	UM-7210	479,710	UM-7210K	239,690	約62
300×300×40	UM-7211	534,270	UM-7211K	249,150	約79
300×300×50	UM-7212	606,100	UM-7212K	254,540	約97

※別注サイズもございますので、ご相談下さい。

アーチェリーウレタンマット(積層タイプ/屋内・屋外兼用)

芯材に積層構造(通常のウレタンフォーム+スーパーソフトウレタン)を採用しています。

■スパイク使用可能なマットです。

素材

- 外被: エステル6号防水帆布
エステル5号帆布でも製造可能です。(別途)
- 上面: アーチェリーネット(上面メッシュ)
- 芯材: ウレタンフォームA
スーパーソフトウレタンA
※2重縫製仕様は1割アップです。



仕様

スーパーソフトA
200mmまたは300mm
ウレタンフォームA
300mm

走り高跳び用マット(屋内・屋外兼用)

■スパイク使用可能なマットです。

素材

- 外被: エステル防水帆布(連結ベルト付)(色:グリーン)
側面の別注可(別途)
- 上面: アーチェリーネット(上面メッシュ)
- 芯材: ウレタンフォーム井桁式



※写真は別注(赤)です。

特徴

中身の板ウレタンを井桁式に挟み込むことによりショック吸収に優れたマットです。上部がメッシュの為スパイクでも使用できます。

井桁式イメージ図



サイズ(cm) 幅×長さ×高さ	走り高跳び用ウレタンマット		重量(kg)
	ウレタン+マットカバー		
	品番	税込価格(円)	
200×250×40	UM-N-7204	360,250	
200×250×50	UM-N-7205	406,560	
200×250×60	UM-N-7206	449,570	
200×300×40	UM-N-7304	426,580	
200×300×50	UM-N-7305	488,290	
200×300×60	UM-N-7306	548,680	

※別注サイズもございますので、ご相談下さい。

改良 カラーウレタンマット(屋内用)

■エステル4号→3号にすることで耐久性をUPしています



素材

- 外被: エステルカラー3号帆布(メッシュ空気抜付)
ファスナー隠し、抗菌・防臭・防カビ仕様
- 芯材: ウレタンフォームA
※2重縫製仕様は1割アップです。

※すべり止め付は下記価格より10,000円アップです。

サイズ(cm) 幅×長さ×高さ	ウレタン+マットカバー		マットカバーのみ		重量(kg)
	品番	税込価格(円)	品番	税込価格(円)	
150×200×20	UKM-1101	106,480	UKM-1101K	54,450	約12
200×300×20	UKM-1103	187,990	UKM-1103K	90,420	約23
200×300×30	UKM-1104	236,170	UKM-1104K	92,840	約32
200×300×40	UKM-1105	294,250	UKM-1105K	96,470	約42

※別注サイズもございますので、ご相談下さい。

改良 カラーウレタンマット2つ折(屋内用)

■エステル4号→3号にすることで耐久性をUPしています

素材

<カラーウレタンマット2つ折>

- 外被: エステルカラー3号帆布(メッシュ空気抜付)
ファスナー隠し、抗菌・防臭・防カビ仕様
- 芯材: ウレタンフォームA
※2重縫製仕様は1割アップです。



カラーウレタンマット

サイズ(cm) 幅×長さ×高さ	ウレタン+マットカバー		マットカバーのみ		重量(kg)
	品番	税込価格(円)	品番	税込価格(円)	
150×200×20	UKM-1201	128,040	UKM-1201K	61,600	約13
200×300×20	UKM-1203	211,420	UKM-1203K	115,500	約24
200×300×30	UKM-1204	262,680	UKM-1204K	120,560	約33
200×300×40	UKM-1205	311,520	UKM-1205K	131,120	約43

カラーウレタンマットすべり止め付

サイズ(cm) 幅×長さ×高さ	ウレタン+マットカバー		マットカバーのみ		重量(kg)
	品番	税込価格(円)	品番	税込価格(円)	
150×200×20	UKM-1201N	128,590	UKM-1201NK	63,580	約13
200×300×20	UKM-1203N	215,160	UKM-1203NK	121,220	約24
200×300×30	UKM-1204N	267,080	UKM-1204NK	127,490	約33
200×300×40	UKM-1205N	316,470	UKM-1205NK	150,040	約43

※別注サイズもございますので、ご相談下さい。

抗菌連結カラーマット(室内用)

素材

- 外被: ポリエステルターポリン(抗菌・防臭・防水・防炎加工)
- 芯材: ウレタンフォームA
- 色: 赤、青、黄、緑の4色(色別途相談乗ります)



サイズ(cm) 幅×長さ×高さ	ウレタン+マットカバー		重量(kg)
	品番	税込価格(円)	
90×180×10	MKR-001	48,070	約5
90×180×20	MKR-002	73,590	約8
すべり止め付 90×180×10	MKR-001N	48,840	約5
すべり止め付 90×180×20	MKR-002N	75,020	約9

※別注サイズもございますので、ご相談下さい。

※ウレタンマットAとはピンホールがなく、スコッチでないウレタンです。

ウレタンマット3つ折

※別注サイズもございますので、ご相談下さい。



素材

- 外被: エステル3号帆布(メッシュ空気抜付) 抗菌・防臭エステル帆布
 - 芯材: ウレタンフォームA
- ※2重縫製仕様は1割アップです。

ウレタンマット3つ折り / 抗菌防臭ウレタンマット3つ折り(屋内用)

サイズ(cm) 幅×長さ×厚さ	ウレタン+マットカバー		ウレタン+マットカバー(抗菌・防臭)		重量(kg)
	品番	税込価格(円)	品番	税込価格(円)	
200×300(75+150+75)×30	UM-8104	289,520	UM-9104	315,920	約36
200×300(75+150+75)×40	UM-8105	351,320	UM-9105	379,280	約51
200×300(75+150+75)×50	UM-8106	408,210	UM-9106	440,880	約56
200×400(100+200+100)×30	UM-8107	372,680	UM-9107	402,820	約49
200×400(100+200+100)×40	UM-8108	479,270	UM-9108	517,770	約67
200×400(100+200+100)×50	UM-8109	541,420	UM-9109	584,650	約70

ウレタンマット3つ折りすべり止め付き / 抗菌防臭・防カビウレタンマット3つ折り(屋内用)

サイズ(cm) 幅×長さ×厚さ	ウレタン+マットカバー		ウレタン+マットカバー(抗菌・防臭)		重量(kg)
	品番	税込価格(円)	品番	税込価格(円)	
200×300(75+150+75)×30	UM-8204	301,840	UM-9204	331,760	約37
200×300(75+150+75)×40	UM-8205	363,990	UM-9205	397,980	約52
200×300(75+150+75)×50	UM-8206	426,140	UM-9206	462,990	約58
200×400(100+200+100)×30	UM-8207	390,720	UM-9207	422,950	約50
200×400(100+200+100)×40	UM-8208	531,080	UM-9208	543,400	約69
200×400(100+200+100)×50	UM-8209	550,440	UM-9209	613,900	約73



素材

- 外被: エステル防水帆布(メッシュ空気抜付)
 - 芯材: ウレタンフォームA
- ※2重縫製仕様は1割アップです。

ウレタンマット3つ折り(屋内外兼用)

サイズ(cm) 幅×長さ×厚さ	ウレタン+マットカバー		重量(kg)
	品番	税込価格(円)	
200×300(75+150+75)×30	UM-A104	319,550	約40
200×300(75+150+75)×40	UM-A105	372,240	約53
200×300(75+150+75)×50	UM-A106	434,280	約61
200×400(100+200+100)×30	UM-A107	417,230	約53
200×400(100+200+100)×40	UM-A108	482,900	約70
200×400(100+200+100)×50	UM-A109	564,520	約77

走り高跳用マット(雨天カバー付)

■井桁式イメージ図

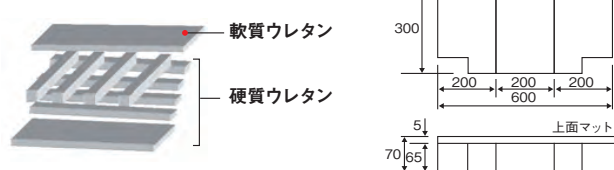

素材

- 外被: ポリエステル帆布
- 芯材: ウレタン3層構造(本体)スーパーソフト(上面マット)

サイズ(cm)	幅×長さ×厚さ	品番	税込価格(円)
600×300×70	MHT001	1,977,360	

カバー: 幅610cm×長さ305cm×厚さ70cm

棒高跳用マット(雨天カバー付)

■井桁式イメージ図

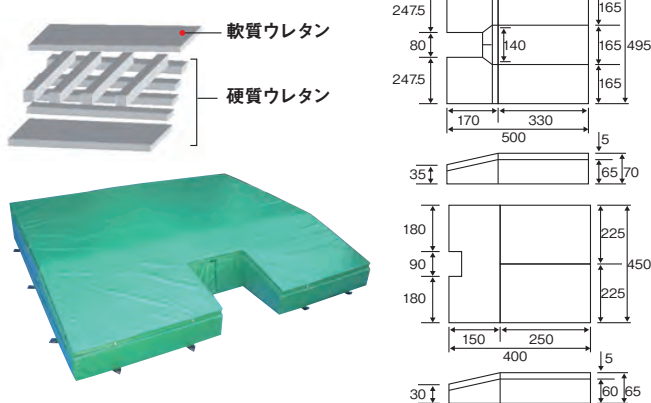

- 外被: ポリエステル帆布
- 芯材: ウレタン3層構造(本体)スーパーソフト(上面マット)

サイズ(cm)	幅×長さ×厚さ	品番	税込価格(円)
495×500×70	MBT001	2,491,500	

カバー: 幅505cm×長さ505cm×厚さ70cm	品番	税込価格(円)
450×400×65	MBT002	1,977,360

カバー: 幅460cm×長さ405cm×厚さ65cm

※別注サイズもございますので、ご相談下さい。

軽量マット2つ折(裏面全面すべり止め付き/屋内用)

素材

- 外被: 9号帆布(裏面すべり止め付き)又は、エステルカラー4号帆布(抗菌・防臭加工)(裏面:すべり止め付き)色は、赤・青・黄・緑・オレンジ
- 芯材: ウレタンフォームポリスポンジ積層

芯材は2種類よりお選び頂けます。

合成スポンジ

ポリスポンジ

ウレタンフォーム

ポリスポンジ



サイズ(cm)	幅×長さ×厚み	品番	税込価格(円)	重量(kg)(※)
90×180×5.5	KEIMAT01	36,960	約4	
100×200×5.5	KEIMAT01A	44,110	約5	
120×240×5.5	KEIMAT02	63,690	約7	

※ウレタンフォーム+ポリスポンジの場合の重量です。
※別注サイズもございますので、ご相談下さい。

ペットボトル再生軽量マット2つ折

素材

- 外被: ペットボトル再生生地(抗菌・防臭)
- 裏面: すべり止め付き
- 芯材: ウレタンフォームポリスポンジ積層



色イメージ

赤 青 黄 緑

※実際の生地は上記と多少異なります。

サイズ(cm)	幅×長さ×厚み	品番	税込価格(円)	重量(kg)
90×180×4	PETRMT01	42,900	約4	
90×180×5	PETRMT02	44,550	約4	

※別注サイズもございますので、ご相談下さい。

軽量マット2つ折 : 選べる色が増えました

<選べる持ち手>

持ち手は3種類からお選びください。



素材

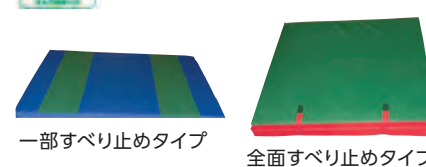

一部すべり止めタイプ 全面すべり止めタイプ

素材 : KEIMAT51

- 外被: エステル4号帆布(抗菌・防臭)
- 裏面: 全面すべり止め
- 芯材: 合成スポンジ、半硬質ウレタン積層

生地色イメージ
9色からお選びください。

赤	青	黄	黄緑	緑
オレンジ	白	紺	サックス	

※実際の生地は上記と多少異なります。
上記以外の色に関しては別途お問い合わせください。



サイズ(cm)	幅×長さ×厚み	品番	税込価格(円)	重量(kg)	備考
60×180×4	KEIMAT11	32,450	約2	①ターポリン(抗菌、防炎、防水)一部すべり止め	
90×180×4	KEIMAT12	38,390	約3	①ターポリン(抗菌、防炎、防水)一部すべり止め	
90×180×4	KEIMAT41	38,940	約3	②ターポリン(抗菌、防炎、防水)全面すべり止め	
90×180×5	KEIMAT42	40,920	約4	②ターポリン(抗菌、防炎、防水)全面すべり止め	
90×180×4	KEIMAT61	40,480	約5	ターポリン(防炎、防水)、全面すべり止め	
90×180×5	KEIMAT62	41,910	約5	ターポリン(防炎、防水)、全面すべり止め	
90×180×5	KEIMAT51	44,110	約4	エステル4号帆布(抗菌・防臭)、全面すべり止め	

※連結タイプ(マジックテープ接続)も製造可能です。お気軽にお問い合わせ下さい。
※すべり止めなしのマットも可能です。(同値)

柔道投込用マット / 柔道投込用マット(すべり止め付)

素材

- 外被: エステル3号帆布または、ビニロン帆布
- 芯材: ウレタンフォームAと合成スポンジの積層又は合成スポンジ

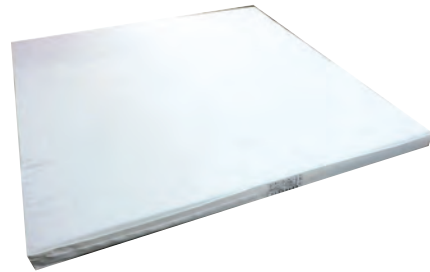

厚み10cmタイプ

合成スポンジ	4
ウレタンフォーム	6

厚み6cmタイプ

ウレタンフォーム	4
合成スポンジ	6

合成スポンジ	6
--------	---

素材

- 外被: エステル3号帆布または、ビニロン帆布 裏面すべり止め付
- 芯材: ウレタンフォームAと合成スポンジの積層又は合成スポンジ

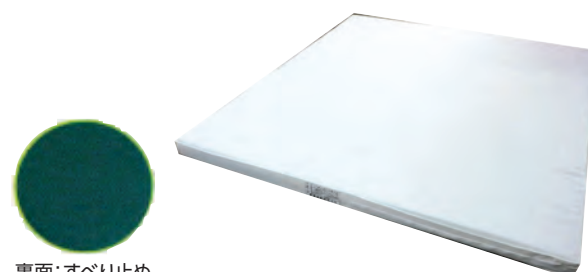

裏面:すべり止め

厚み10cmタイプ

合成スポンジ	4
ウレタンフォーム	6

すべり止め

厚み6cmタイプ

ウレタンフォーム	4
合成スポンジ	6

すべり止め

サイズ(cm) 幅×長さ×厚さ	柔道投込用マット ウレタン+マットカバー		重量(kg)
	品番	税込価格(円)	
150×200×10	JNM2101	94,820	約16
200×200×10	JNM2102	122,650	約21
300×300×10	JNM2103	271,810	約45
88×176×6	JNM2104	47,520	約11
91×182×6	JNM2105	48,070	約12

※別注サイズもございますので、ご相談下さい。

サイズ(cm) 幅×長さ×厚さ	柔道投込用マット ウレタン+マットカバー		重量(kg)
	品番	税込価格(円)	
150×200×10	JNM2101N	102,850	約16
200×200×10	JNM2102N	135,080	約21
300×300×10	JNM2103N	299,090	約45
88×176×6	JNM2104N	52,140	約11
91×182×6	JNM2105N	52,140	約12

※別注サイズもございますので、ご相談下さい。

柔道投込用マット(防災・抗菌・防臭・防カビ仕様) 柔道投込用マット(防災・抗菌・防臭・防カビ仕様)(すべり止め付)

素材

- 外被: エステル防災・抗菌・防臭・防カビ加工3号帆布 防災No.A1110157
- 芯材: ウレタンフォームAと合成スポンジの積層又は合成スポンジ ※抗菌・防臭タイプもあります。

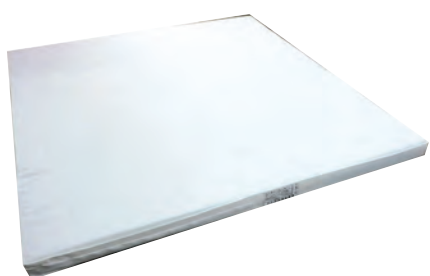

厚み10cmタイプ

合成スポンジ	4
ウレタンフォーム	6

厚み6cmタイプ

ウレタンフォーム	4
合成スポンジ	6

合成スポンジ	6
--------	---

素材

- 外被: エステル防災・抗菌・防臭・防カビ加工3号帆布 裏面すべり止め付き 防災No.A1110157
- 芯材: ウレタンフォームAと合成スポンジの積層又は合成スポンジ ※抗菌・防臭タイプもあります。

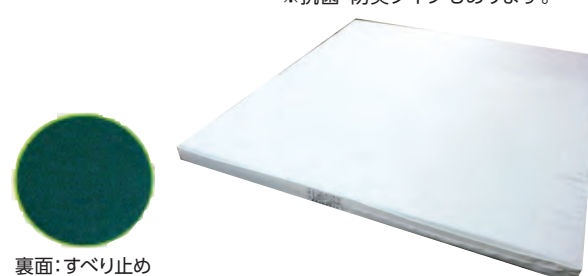

裏面:すべり止め

厚み10cmタイプ

合成スポンジ	4
ウレタンフォーム	6

すべり止め

厚み6cmタイプ

ウレタンフォーム	4
合成スポンジ	6

すべり止め

サイズ(cm) 幅×長さ×厚さ	柔道投込用マット ウレタン+マットカバー		重量(kg)
	品番	税込価格(円)	
150×200×10	JNM3101	104,280	約16
200×200×10	JNM3102	128,810	約21
300×300×10	JNM3103	285,560	約45
88×176×6	JNM3104	50,160	約11
91×182×6	JNM3105	51,590	約12

※別注サイズもございますので、ご相談下さい。

サイズ(cm) 幅×長さ×厚さ	柔道投込用マット ウレタン+マットカバー		重量(kg)
	品番	税込価格(円)	
150×200×10	JNM3101N	115,170	約16
200×200×10	JNM3102N	142,230	約21
300×300×10	JNM3103N	314,160	約45
88×176×6	JNM3104N	55,550	約11
91×182×6	JNM3105N	55,550	約12

※別注サイズもございますので、ご相談下さい。

柔道投込マット 特別タイプ / 柔道投込マット 特別タイプ(2つ折)

素材

- 外被: エステルターポリン(0.5mm) 外被の色変更可能
- 芯材: ポリエチレンフォーム

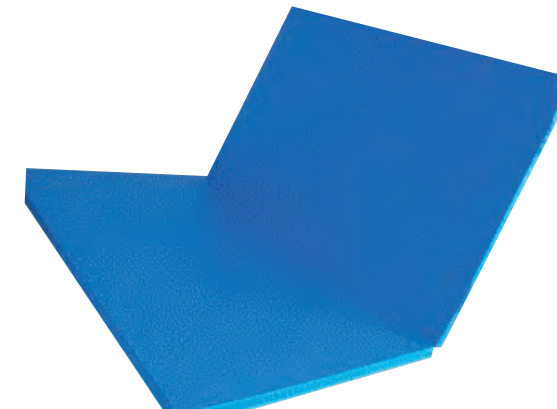

ポリエチレンフォーム 50

※裏面すべり止め仕様は1割アップです。

サイズ(cm) 幅×長さ×厚さ	柔道投込用マット2つ折 ウレタン+マットカバー		重量(kg)
	品番	税込価格(円)	
200×200×5	JNM2201	99,770	約16
200×300×5	JNM2202	151,580	約21
240×300×5	JNM2203	198,770	約24

※別注サイズもございますので、ご相談下さい。

素材

- 外被: 9号抗菌・防臭帆布(裏面すべり止め付き)
- 芯材: 片面 ポリエチレンフォーム 片面 積層(ミラスポンジ+合成スポンジ) ※2重縫製仕様は1割アップです。



<選ぶ持ち手>

1. 横手、2. 下手からお選びください。

1.横手

2.下手



芯材仕様

ポリエチレンフォーム	ミラスポンジ
合成スポンジ	

サイズ(cm) 幅×長さ×厚さ	品番	税込価格(円)	重量(kg)
200×200×5	JNM0301	138,380	約10
200×300×5	JNM0302	208,780	約15
すべり止め付 200×200×5	JNM0301N	152,130	約11
すべり止め付 200×300×5	JNM0302N	229,460	約16

※別注サイズもございますので、ご相談下さい。

ボルダリング・クライミング用マット



設計見積

詳しくは別冊カタログ確認下さい

- 外被: 予算に合わせて提案致します(ターポリン、中型テント地等) カラー(20色以上)
- 芯材: 単層ウレタン、積層ウレタン等 厚みも希望通りで制作します。

すべり止めメッシュシート

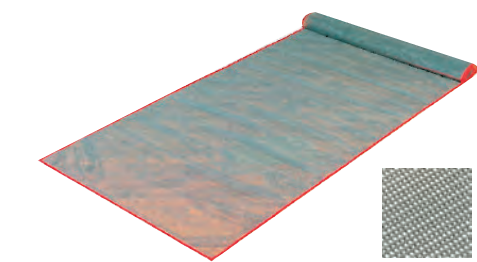

【材質】

メッシュ面には塩化ビニールコーティング

【特徴】

周囲には赤テープを縫製しています。

サイズ(mm) 幅×長さ×厚み(約2mm)	品番	税込価格(円)
900×1800	SPMS-001	10,450
900×3600	SPMS-002	20,900
1200×2000	SPMS-003	29,040
1200×2400	SPMS-004	32,450
1200×3000	SPMS-005	33,770
1200×4000	SPMS-006	45,430
1200×5000	SPMS-007	51,810
1200×6000	SPMS-008	62,260

※別注サイズもございますので、ご相談下さい。

体操マット・マットカバー

一般運動用マット(厚み50mm)

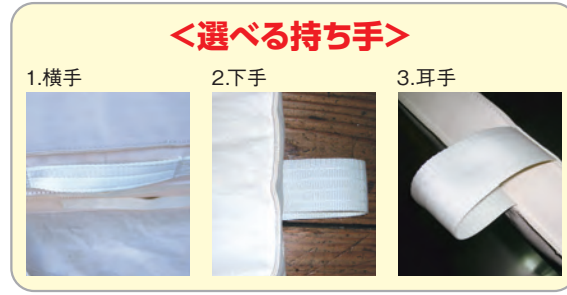
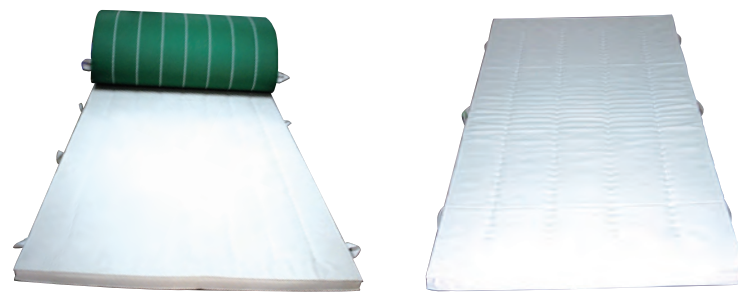

サイズ(cm) 幅 × 長さ		コンビ入りマット										
		90×180	90×240	90×300	120×240	120×300	120×360	120×600	150×300	150×600		
コンビ入りマット	6号帆布	品番	MA-2561	MA-2562	MA-2563	MA-2564	MA-2565	MA-2566	MA-2567	MA-2568	MA-2569	
		税込価格(円)	36,740	50,930	63,470	66,440	80,630	97,130	162,470	104,390	197,010	
	9号帆布	品番	MA-2591	MA-2592	MA-2593	MA-2594	MA-2595	MA-2596	MA-2597	MA-2598	MA-2599	
		税込価格(円)	34,320	45,870	56,980	59,620	73,150	89,320	151,470	98,450	183,150	
コンビ入りマット すべり止め付		6号帆布	品番	MA-2561N	MA-2562N	MA-2563N	MA-2564N	MA-2565N	MA-2566N	MA-2567N	MA-2568N	MA-2569N
		9号帆布	品番	MA-2591N	MA-2592N	MA-2593N	MA-2594N	MA-2595N	MA-2596N	MA-2597N	MA-2598N	MA-2599N
		6号帆布	税込価格(円)	43,010	57,420	71,720	73,370	93,060	108,350	184,580	118,470	233,090
		9号帆布	税込価格(円)	38,170	51,370	64,790	67,760	87,340	101,970	169,070	109,890	216,810
		6号帆布	重量(kg)	約10	約11	約13	約17	約21	約26	約42	約27	約53
		9号帆布	重量(kg)	約10	約11	約13	約17	約21	約24	約41	約26	約51

サイズ(cm) 幅 × 長さ		合成スポンジマット										
		90×180	90×240	90×300	120×240	120×300	120×360	120×600	150×300	150×600		
合成スポンジマット	6号帆布	品番	MB-2561	MB-2562	MB-2563	MB-2564	MB-2565	MB-2566	MB-2567	MB-2568	MB-2569	
		税込価格(円)	34,980	46,860	57,860	61,380	75,130	89,320	147,290	98,010	188,870	
	9号帆布	品番	MB-2591	MB-2592	MB-2593	MB-2594	MB-2595	MB-2596	MB-2597	MB-2598	MB-2599	
		税込価格(円)	31,130	42,460	53,680	55,440	69,630	84,920	139,040	89,430	174,790	
合成スポンジマット すべり止め付		6号帆布	品番	MB-2561N	MB-2562N	MB-2563N	MB-2564N	MB-2565N	MB-2566N	MB-2567N	MB-2568N	MB-2569N
		9号帆布	品番	MB-2591N	MB-2592N	MB-2593N	MB-2594N	MB-2595N	MB-2596N	MB-2597N	MB-2598N	MB-2599N
		6号帆布	税込価格(円)	41,140	54,890	68,530	71,720	88,000	105,600	175,670	110,770	221,760
		9号帆布	税込価格(円)	38,170	50,930	63,470	64,790	81,290	97,460	161,370	102,740	207,020
		6号帆布	重量(kg)	約9	約10	約13	約16	約20	約24	約40	約25	約50
		9号帆布	重量(kg)	約9	約10	約13	約15	約19	約23	約38	約24	約48

サイズ(cm) 幅 × 長さ		軽量マット										
		90×180	90×240	90×300	120×240	120×300	120×360	120×600	150×300	150×600		
軽量マット	6号帆布	品番	MC-2561	MC-2562	MC-2563	MC-2564	MC-2565	MC-2566	MC-2567	MC-2568	MC-2569	
		税込価格(円)	36,740	49,500	62,040	64,350	81,290	95,810	159,500	104,390	205,810	
	9号帆布	品番	MC-2591	MC-2592	MC-2593	MC-2594	MC-2595	MC-2596	MC-2597	MC-2598	MC-2599	
		税込価格(円)	33,990	46,310	57,860	59,290	73,370	87,340	146,630	97,130	192,940	
軽量マット すべり止め付		6号帆布	品番	MC-2561N	MC-2562N	MC-2563N	MC-2564N	MC-2565N	MC-2566N	MC-2567N	MC-2568N	MC-2569N
		9号帆布	品番	MC-2591N	MC-2592N	MC-2593N	MC-2594N	MC-2595N	MC-2596N	MC-2597N	MC-2598N	MC-2599N
		6号帆布	税込価格(円)	42,350	57,640	69,960	71,390	89,980	105,490	172,590	111,100	219,230
		9号帆布	税込価格(円)	39,930	53,460	65,890	68,640	85,030	101,530	169,620	105,490	208,010
		6号帆布	重量(kg)	約7	約10	約12	約13	約17	約20	約32	約21	約40
		9号帆布	重量(kg)	約7	約10	約12	約13	約17	約20	約32	約21	約40

※別注サイズもございますので、ご相談下さい。

マットカバー(抗菌・防臭)

生地: エステル3号帆布、ファスナー付

※生地別注等可能です。(別途)

サイズ(cm) 幅×長さ	90×180	90×240	90×300	120×240	120×300	120×360	120×600	150×300	150×600	
すべり止めなし	品番	MTK-1S	MTK-2S	MTK-3S	MTK-4S	MTK-5S	MTK-6S	MTK-7S	MTK-8S	MTK-9S
	税込価格(円)	20,130	26,070	32,120	40,150	44,110	58,740	93,390	53,460	106,810
すべり止め付	品番	MTK-1SN	MTK-2SN	MTK-3SN	MTK-4SN	MTK-5SN	MTK-6SN	MTK-7SN	MTK-8SN	MTK-9SN
	税込価格(円)	23,210	30,030	36,850	32,780	50,820	67,540	107,470	61,490	122,760

体操マット

一般運動用マット(厚み50mm) 抗菌・防臭タイプ

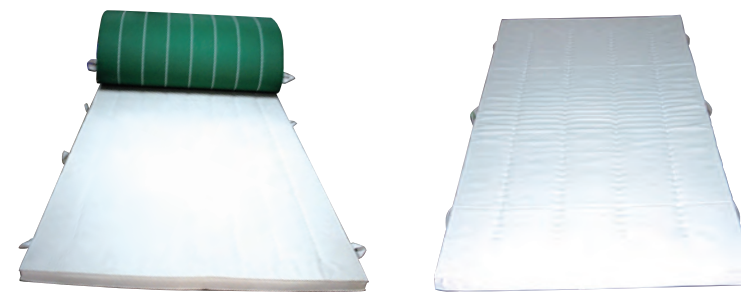

サイズ(cm) 幅 × 長さ		コンビ入りマット										
		90×180	90×240	90×300	120×240	120×300	120×360	120×600	150×300	150×600		
コンビ入りマット 外被:抗菌・防臭	6号帆布	品番	MI-2561	MI-2562	MI-2563	MI-2564	MI-2565	MI-2566	MI-2567	MI-2568	MI-2569	
		税込価格(円)	41,800	55,990	69,960	71,610	90,200	107,250	178,530	111,650	222,970	
	9号帆布	品番	MI-2591	MI-2592	MI-2593	MI-2594	MI-2595	MI-2596	MI-2597	MI-2598	MI-2599	
		税込価格(円)	38,390	51,370	64,350	66,330	82,720	99,330	165,220	104,060	206,690	
コンビ入りマット 外被:抗菌・防臭 すべり止め付		6号帆布	品番	MI-2561N	MI-2562N	MI-2563N	MI-2564N	MI-2565N	MI-2566N	MI-2567N	MI-2568N	MI-2569N
		9号帆布	品番	MI-2591N	MI-2592N	MI-2593N	MI-2594N	MI-2595N	MI-2596N	MI-2597N	MI-2598N	MI-2599N
		6号帆布	税込価格(円)	45,100	60,170	75,570	78,540	98,340	118,140	194,260	124,300	246,070
		9号帆布	税込価格(円)	43,010	57,420	71,720	74,470	91,630	110,110	183,920	115,280	226,600
		6号帆布	重量(kg)	約10	約11	約13	約17	約21	約24	約41	約26	約51
		9号帆布	重量(kg)	約10	約11	約13	約17	約21	約24	約41	約26	約51

サイズ(cm) 幅 × 長さ		合成スポンジマット										
		90×180	90×240	90×300	120×240	120×300	120×360	120×600	150×300	150×600		
合成スポンジマット 外被:抗菌・防臭	6号帆布	品番	MD-2561	MD-2562	MD-2563	MD-2564	MD-2565	MD-2566	MD-2567	MD-2568	MD-2569	
		税込価格(円)	39,820	53,680	66,440	69,300	86,240	103,620	177,760	110,440	220,770	
	9号帆布	品番	MD-2591	MD-2592	MD-2593	MD-2594	MD-2595	MD-2596	MD-2597	MD-2598	MD-2599	
		税込価格(円)	36,190	47,300	58,630	62,920	78,430	95,260	156,640	98,230	196,130	
合成スポンジマット 外被:抗菌・防臭 すべり止め付		6号帆布	品番	MD-2561N	MD-2562N	MD-2563N	MD-2564N	MD-2565N	MD-2566N	MD-2567N	MD-2568N	MD-2569N
		9号帆布	品番	MD-2591N	MD-2592N	MD-2593N	MD-2594N	MD-2595N	MD-2596N	MD-2597N	MD-2598N	MD-2599N
		6号帆布	税込価格(円)	43,230	57,640	71,940	76,450	95,150	113,850	188,870	117,370	237,490
		9号帆布	税込価格(円)	41,030	53,680	66,000	71,610	86,790	106,260	178,530	112,640	226,600
		6号帆布	重量(kg)	約9	約10	約13	約16	約20	約24	約40	約25	約50
		9号帆布	重量(kg)	約9	約10	約13	約15	約19	約23	約38	約24	約48

サイズ(cm) 幅 × 長さ		軽量マット										
		90×180	90×240	90×300	120×240	120×300	120×360	120×600	150×300	150×600		
軽量マット 外被:抗菌・防臭	6号帆布	品番	MH-2561	MH-2562	MH-2563	MH-2564	MH-2565	MH-2566	MH-2567	MH-2568	MH-2569	
		税込価格(円)	41,910	56,430	71,170	72,380	89,760	109,340	182,160	124,300	245,190	
	9号帆布	品番	MH-2591	MH-2592	MH-2593	MH-2594	MH-2595	MH-2596	MH-2597	MH-2598	MH-2599	
		税込価格(円)	39,270	52,800	65,890	68,310	85,690	100,980	171,050	115,390	214,390	
軽量マット 外被:抗菌・防臭 すべり止め付		6号帆布	品番	MH-2561N	MH-2562N	MH-2563N	MH-2564N	MH-2565N	MH-2566N	MH-2567N	MH-2568N	MH-2569N
		9号帆布	品番	MH-2591N	MH-2592N	MH-2593N	MH-2594N	MH-2595N	MH-2596N	MH-2597N	MH-2598N	MH-2599N
		6号帆布	税込価格(円)	45,210	60,280	75,350	77,550	96,910	116,270	192,170	118,470	226,270
		9号帆布	税込価格(円)	42,240	56,870	70,620	73,480	90,860	110,660	182,490	116,270	221,540
		6号帆布	重量(kg)	約7	約10	約12	約13	約17	約20	約32	約21	約40
		9号帆布	重量(kg)	約7	約10	約12	約13	約17	約20	約32	約21	約40

※別注サイズもございますので、ご相談下さい。

マットカバー(防水仕様) 抗菌・防臭タイプ

生地: ターボリン(抗菌・防臭・防水・防炎加工)、ファスナー付

※生地別注等可能です。(別途)

サイズ(cm) 幅×長さ	90×180	90×240	90×300	120×240	120×300	120×360	120×600	150×300	150×600	
すべり止めなし	品番	MBK-1	MBK-2	MBK-3	MBK-4	MBK-5	MBK-6	MBK-7	MBK-8	MBK-9
	税込価格(円)	20,680	26,950	33,000	41,360	45,430	60,060	96,140	55,000	109,890
すべり止め付	品番	MBK-1N	MBK-2N	MBK-3N	MBK-4N	MBK-5N	MBK-6N	MBK-7N	MBK-8N	MBK-9N
	税込価格(円)	23,980	31,020	38,060	47,520	52,250	69,520	110,660	63,250	126,280

一般運動用マット(厚み60mm)

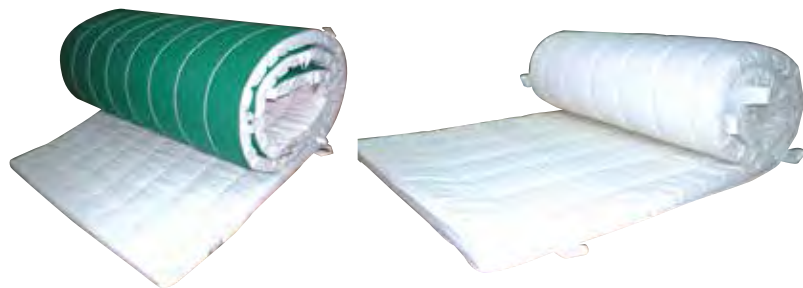

<選べる持ち手>



サイズ(cm)		コンビ入りマット										
幅	長さ	90×180	90×240	90×300	120×240	120×300	120×360	120×600	150×300	150×600		
6号帆布	コンビ入りマット①	品番	MA-1661	MA-1662	MA-1663	MA-1664	MA-1665	MA-1666	MA-1667	MA-1668	MA-1669	
		税込価格(円)	40,480	50,160	66,990	71,280	82,720	100,980	169,620	108,350	216,150	
	重量(kg)	約12	約16	約20	約25	約30	約35	約59	約38	約71		
	フェルト	1										
		合成スポンジ	3									
	フェルト	2										
9号帆布		品番	MA-1691	MA-1692	MA-1693	MA-1694	MA-1695	MA-1696	MA-1697	MA-1698	MA-1699	
	税込価格(円)	37,070	52,250	61,820	61,930	77,550	92,840	158,070	102,410	201,850		
	重量(kg)	約11	約15	約19	約25	約29	約33	約57	約37	約69		
	フェルト	1										
		合成スポンジ	3									
	フェルト	2										
コンビ入りマット① すべり止め付		品番	MA-1661N	MA-1662N	MA-1663N	MA-1664N	MA-1665N	MA-1666N	MA-1667N	MA-1668N	MA-1669N	
	税込価格(円)	46,750	62,700	78,210	78,210	96,140	116,050	190,520	125,180	247,390		
	重量(kg)	約12	約16	約20	約25	約30	約35	約59	約38	約71		
	フェルト	1										
		合成スポンジ	3									
	フェルト	2										
9号帆布		品番	MA-1691N	MA-1692N	MA-1693N	MA-1694N	MA-1695N	MA-1696N	MA-1697N	MA-1698N	MA-1699N	
	税込価格(円)	41,910	55,550	69,740	74,580	92,510	110,440	182,490	118,140	230,340		
	重量(kg)	約11	約15	約19	約25	約29	約33	約57	約37	約69		
	フェルト	1										
		合成スポンジ	3									
	フェルト	2										
コンビ入りマット②		品番	MF-1661	MF-1662	MF-1663	MF-1664	MF-1665	MF-1666	MF-1667	MF-1668	MF-1669	
	税込価格(円)	40,480	50,160	66,990	71,280	82,720	100,980	169,620	108,350	216,150		
	重量(kg)	約11	約15	約18	約20	約26	約29	約48	約31	約60		
	フェルト	1										
		合成スポンジ	4									
	フェルト	1										
9号帆布		品番	MF-1691	MF-1692	MF-1693	MF-1694	MF-1695	MF-1696	MF-1697	MF-1698	MF-1699	
	税込価格(円)	37,070	52,250	61,820	61,930	77,550	92,840	158,070	102,410	201,850		
	重量(kg)	約11	約15	約18	約19	約24	約28	約47	約30	約58		
	フェルト	1										
		合成スポンジ	4									
	フェルト	1										
コンビ入りマット② すべり止め付		品番	MF-1661N	MF-1662N	MF-1663N	MF-1664N	MF-1665N	MF-1666N	MF-1667N	MF-1668N	MF-1669N	
	税込価格(円)	46,750	62,700	78,210	78,210	96,140	116,050	190,520	125,180	247,390		
	重量(kg)	約12	約15	約18	約21	約26	約32	約53	約34	約65		
	フェルト	1										
		合成スポンジ	4									
	フェルト	1										

サイズ(cm)		合成スポンジマット										
幅	長さ	90×180	90×240	90×300	120×240	120×300	120×360	120×600	150×300	150×600		
6号帆布	合成スポンジマット	品番	MB-1661	MB-1662	MB-1663	MB-1664	MB-1665	MB-1666	MB-1667	MB-1668	MB-1669	
		税込価格(円)	37,620	49,940	62,700	65,340	79,640	95,370	155,540	102,410	164,670	
	重量(kg)	約11	約14	約18	約18	約23	約28	約46	約28	約57		
	合成スポンジ	6										
		6										
	9号帆布	品番	MB-1691	MB-1692	MB-1693	MB-1694	MB-1695	MB-1696	MB-1697	MB-1698	MB-1699	
税込価格(円)		34,320	45,540	56,980	59,290	73,480	87,560	147,180	91,960	179,080		
重量(kg)		約10	約14	約17	約18	約22	約27	約44	約27	約55		
合成スポンジ		6										
		6										
コンビ入りマット② すべり止め付		品番	MB-1661N	MB-1662N	MB-1663N	MB-1664N	MB-1665N	MB-1666N	MB-1667N	MB-1668N	MB-1669N	
	税込価格(円)	44,440	56,540	71,500	77,990	97,350	116,820	194,260	122,210	242,880		
	重量(kg)	約10	約14	約18	約18	約23	約28	約45	約29	約55		
	合成スポンジ	6										
		6										
	9号帆布	品番	MB-1691N	MB-1692N	MB-1693N	MB-1694N	MB-1695N	MB-1696N	MB-1697N	MB-1698N	MB-1699N	
税込価格(円)		41,360	55,440	68,970	73,370	89,540	109,890	182,820	114,510	228,360		
重量(kg)		約10	約14	約17	約18	約22	約26	約44	約28	約55		
合成スポンジ		6										
		6										

サイズ(cm)		軽量マット										
幅	長さ	90×180	90×240	90×300	120×240	120×300	120×360	120×600	150×300	150×600		
6号帆布	軽量マット	品番	MC-1661	MC-1662	MC-1663	MC-1664	MC-1665	MC-1666	MC-1667	MC-1668	MC-1669	
		税込価格(円)	40,480	54,230	67,760	71,170	88,220	101,310	170,610	112,310	220,550	
	重量(kg)	約9	約12	約15	約16	約20	約24	約38	約25	約48		
	ミラスポンジ	1										
		合成スポンジ	4									
	ミラスポンジ	1										
9号帆布		品番	MC-1691	MC-1692	MC-1693	MC-1694	MC-1695	MC-1696	MC-1697	MC-1698	MC-1699	
	税込価格(円)	37,070	50,710	62,700	65,340	80,410	96,800	159,280	100,210	198,440		
	重量(kg)	約9	約11	約14	約15	約19	約23	約38	約24	約48		
	ミラスポンジ	1										
		合成スポンジ	4									
	ミラスポンジ	1										
コンビ入りマット② すべり止め付		品番	MC-1661N	MC-1662N	MC-1663N	MC-1664N	MC-1665N	MC-1666N	MC-1667N	MC-1668N	MC-1669N	
	税込価格(円)	46,420	61,050	76,120	78,980	98,560	118,360	196,900	123,200	246,070		
	重量(kg)	約9	約12	約15	約16	約20	約24	約39	約25	約49		
	ミラスポンジ	1										
		合成スポンジ	4									
	ミラスポンジ	1										
9号帆布		品番	MC-1691N	MC-1692N	MC-1693N	MC-1694N	MC-1695N	MC-1696N	MC-1697N	MC-1698N	MC-1699N	
	税込価格(円)	42,900	58,190	70,840	75,460	94,380	113,300	188,540	117,920	235,620		
	重量(kg)	約9	約11	約14	約15	約19	約23	約38	約24	約48		
	ミラスポンジ	1										
		合成スポンジ	4									
	ミラスポンジ	1										

※別注サイズもございますので、ご相談下さい。

一般運動用マット(厚み60mm) 抗菌・防臭タイプ

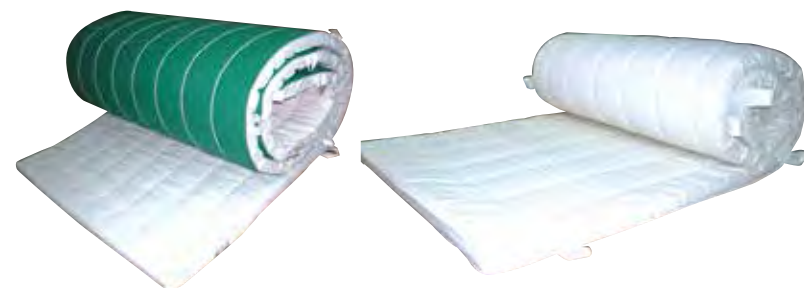

<選べる持ち手>



サイズ(cm)		コンビ入りマット										
幅	長さ	90×180	90×240	90×300	120×240	120×300	120×360	120×600	150×300	150×600		
6号帆布	コンビ入りマット① 外被:抗菌・防臭	品番	MG-1661	MG-1662	MG-1663	MG-1664	MG-1665	MG-1666	MG-1667	MG-1668	MG-1669	
		税込価格(円)	44,110	61,050	74,030	79,640	97,130	116,710	193,930	121,440	242,660	
	重量(kg)	約12	約16	約20	約25	約30	約35	約59	約38	約71		
	フェルト	1										
		合成スポンジ	3									
	フェルト	2										
9号帆布		品番	MG-1691	MG-1692	MG-1693	MG-1694	MG-1695	MG-1696	MG-1697	MG-1698	MG-1699	
	税込価格(円)	40,480	54,230	67,760	70,290	87,010	104,390	173,580	108,790	217,250		
	重量(kg)	約11	約15	約19	約25	約29	約33	約57	約37	約69		
	フェルト	1										
		合成スポンジ	3									
	フェルト	2										
コンビ入りマット① すべり止め付		品番	MG-1661N	MG-1662N	MG-1663N	MG-1664N	MG-1665N	MG-1666N	MG-1667N	MG-1668N	MG-1669N	
	税込価格(円)	47,960	64,900	81,070	85,470	103,840	124,630	207,020	129,690	258,610		
	重量(kg)	約12	約16	約20	約25	約30	約35	約59	約38	約71		
	フェルト	1										
		合成スポンジ	3									
	フェルト	2										
9号帆布		品番	MG-1691N	MG-1692N	MG-1693N	MG-1694N	MG-1695N	MG-1696N	MG-1697N	MG-1698N	MG-1699N	
	税込価格(円)	45,100	61,270	76,340	79,640	98,560	118,360	196,900	123,090	246,180		
	重量(kg)	約11	約15	約19	約25	約29	約33	約57	約37	約69		
	フェルト	1										
		合成スポンジ	3									
	フェルト	2										
コンビ入りマット② 外被:抗菌・防臭		品番	MI-1661	MI-1662	MI-1663	MI-1664	MI-1665	MI-1666	MI-1667	MI-1668	MI-1669	
	税込価格(円)	44,110	61,050	74,030	79,640	97,130	116,710	193,930	121,440	242,660		
	重量(kg)	約11	約15	約18	約20	約26	約30	約50	約31	約62		
	フェルト	1										
		合成スポンジ	4									
	フェルト	1										
9号帆布		品番	MI-1691	MI-1692	MI-1693	MI-1694	MI-1695	MI-1696	MI-1697	MI-1698	MI-1699	
	税込価格(円)	40,480	54,230	67,760	70,290	87,010	104,390	173,580	108,790	217,250		
	重量(kg)	約11	約15	約18	約19	約24	約29	約47	約30	約58		
	フェルト	1										
		合成スポンジ	4									
	フェルト	1										
コンビ入りマット② すべり止め付		品番	MI-1661N	MI-1662N	MI-1663N	MI-1664N	MI-1665N	MI-1666N	MI-1667N	MI-1668N	MI-1669N	
	税込価格(円)	47,960	64,900	81,070	85,470	103,840	124,630	207,020	129,690	258,610		
	重量(kg)	約12	約15	約18	約21	約26	約31	約52	約33	約65		
	フェルト	1										
		合成スポンジ	4									
	フェルト	1										

サイズ(cm)		合成スポンジマット										
幅	長さ	90×180	90×240	90×300	120×240	120×300	120×360	120×600	150×300	150×600		
6号帆布	合成スポンジマット 外被:抗菌・防臭	品番	MD-1661	MD-1662	MD-1663	MD-1664	MD-1665	MD-1666	MD-1667	MD-1668	MD-1669	
		税込価格(円)	43,670	58,190	72,600	75,790	94,600	113,520	188,760	117,920	235,840	
	重量(kg)	約11	約14	約18	約18	約23	約28	約45	約29	約56		
	合成スポンジ	6										
		6										
	9号帆布	品番	MD-1691	MD-1692	MD-1693	MD-1694	MD-1695	MD-1696	MD-1697	MD-1698	MD-1699	
税込価格(円)		40,150	54,450	65,670	69,630	86,350	103,510	172,370	114,290	228,250		
重量(kg)		約10	約14	約17	約18	約22	約27	約44	約28	約54		
合成スポンジ		6										
		6										
コンビ入りマット② 外被:抗菌・防臭 すべり止め付		品番	MD-1661N	MD-1662N	MD-1663N	MD-1664N	MD-1665N	MD-1666N	MD-1667N	MD-1668N	MD-1669N	
	税込価格(円)	44,110	61,2									

体操マット(カラーマット)

カラーバリエーション
9色展開しております(カラー指定下さい)



カラーマット(厚み50mm)

※別注サイズもございますので、ご相談下さい。

【環境配慮商品】 当社の外被は再生ポリエステル(再生PET100%)を使用しています。

エコ・カラーコンビマット



※コンビマット仕様

フェルト	10mm	フェルト	10mm
合成スポンジ	30mm	合成スポンジ	30mm
フェルト	10mm	フェルト	10mm

エコ・抗菌・防臭カラーコンビマット

サイズ(cm)幅×長さ	品番	税込価格(円)	重量(kg)
90×180	MICB541E	46,310	約10
90×240	MICB542E	61,930	約13
120×240	MICB544E	79,750	約17
120×300	MICB545E	99,330	約19
120×600	MICB547E	198,330	約40

材質 外被:再生ポリエステル4号抗菌・防臭・弱撥水仕様
芯材:合成スポンジ30mm,フェルト20mm

エコ・抗菌・防臭カラーコンビマットすべり止め付

サイズ(cm)幅×長さ	品番	税込価格(円)	重量(kg)
90×180	MICB541NE	48,070	約10
90×240	MICB542NE	64,020	約13
120×240	MICB544NE	90,640	約17
120×300	MICB545NE	108,680	約20
120×600	MICB547NE	216,700	約42

材質 外被:再生ポリエステル4号抗菌・防臭・弱撥水仕様,すべり止め帆布
芯材:合成スポンジ30mm,フェルト20mm

エコ・カラー合成スポンジマット



※合成スポンジマット仕様

合成スポンジ	50mm	合成スポンジ	50mm
--------	------	--------	------

エコ・抗菌・防臭カラー合成マット

サイズ(cm)幅×長さ	品番	税込価格(円)	重量(kg)
60×200	MDCB540E	39,270	約7
60×300	MDCB54AE	58,900	約10
90×180	MDCB541E	42,020	約9
90×240	MDCB542E	56,100	約12
120×240	MDCB544E	72,270	約16
120×300	MDCB545E	89,100	約19
120×600	MDCB547E	177,320	約38

材質 外被:再生ポリエステル4号抗菌・防臭・弱撥水仕様 芯材:合成スポンジ50mm

エコ・抗菌・防臭カラー合成マットすべり止め付

サイズ(cm)幅×長さ	品番	税込価格(円)	重量(kg)
60×200	MDCB540NE	43,340	約7
60×300	MDCB54ANE	65,010	約11
90×180	MDCB541NE	43,670	約9
90×240	MDCB542NE	58,190	約12
120×240	MDCB544NE	77,770	約16
120×300	MDCB545NE	95,480	約19
120×600	MDCB547NE	190,960	約39

材質 外被:再生ポリエステル4号抗菌・防臭・弱撥水仕様,すべり止め帆布
芯材:合成スポンジ50mm

エコ・カラーミラマット

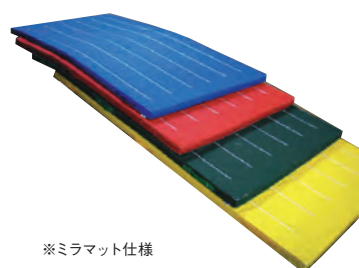

※ミラマット仕様

ミラスポンジ	10mm	ミラスポンジ	10mm
合成スポンジ	30mm	合成スポンジ	30mm
ミラスポンジ	10mm	ミラスポンジ	10mm

エコ・抗菌・防臭カラーミラマット

サイズ(cm)幅×長さ	品番	税込価格(円)	重量(kg)
90×180	MHCB541E	47,740	約9
90×240	MHCB542E	63,800	約11
120×240	MHCB544E	82,170	約13
120×300	MHCB545E	102,410	約17
120×600	MHCB547E	204,380	約33

材質 外被:再生ポリエステル4号抗菌・防臭・弱撥水仕様
芯材:合成スポンジ30mm,ミラスポンジ20mm

エコ・抗菌・防臭カラーミラマットすべり止め付

サイズ(cm)幅×長さ	品番	税込価格(円)	重量(kg)
90×180	MHCB541NE	49,610	約9
90×240	MHCB542NE	66,000	約11
120×240	MHCB544NE	93,390	約13
120×300	MHCB545NE	111,980	約17
120×600	MHCB547NE	223,300	約34

材質 外被:再生ポリエステル4号抗菌・防臭・弱撥水仕様,すべり止め帆布
芯材:合成スポンジ30mm,ミラスポンジ20mm

<選べる持ち手>

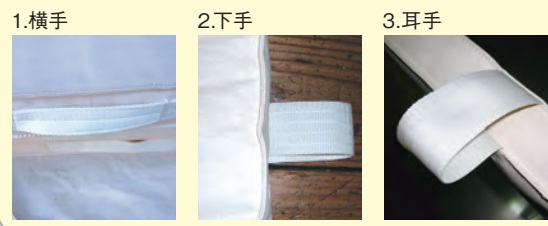

エコ・カラーコンビマット

サイズ(cm)幅×長さ	品番	税込価格(円)	重量(kg)
90×180	MACB541	40,150	約10
90×240	MACB542	53,570	約13
120×240	MACB544	69,300	約17
120×300	MACB545	86,460	約19
120×600	MACB547	172,040	約40

材質 外被:再生ポリエステル4号 芯材:合成スポンジ30mm,フェルト20mm

エコ・カラーコンビマットすべり止め付

サイズ(cm)幅×長さ	品番	税込価格(円)	重量(kg)
90×180	MACB541N	45,210	約10
90×240	MACB542N	60,170	約13
120×240	MACB544N	77,550	約17
120×300	MACB545N	95,150	約20
120×600	MACB547N	189,090	約42

材質 外被:再生ポリエステル4号,すべり止め帆布
芯材:合成スポンジ30mm,フェルト20mm

合成スポンジ

エコ・カラー合成マット

サイズ(cm)幅×長さ	品番	税込価格(円)	重量(kg)
60×200	MBCB540	34,870	約7
60×300	MBCB54A	52,360	約10
90×180	MBCB541	36,850	約9
90×240	MBCB542	49,060	約12
120×240	MBCB544	64,350	約16
120×300	MBCB545	79,860	約19
120×600	MBCB547	157,630	約38

材質 外被:再生ポリエステル4号 芯材:合成スポンジ50mm

エコ・カラー合成マットすべり止め付

サイズ(cm)幅×長さ	品番	税込価格(円)	重量(kg)
60×200	MBCB540N	37,730	約7
60×300	MBCB54AN	56,650	約11
90×180	MBCB541N	42,020	約9
90×240	MBCB542N	56,100	約12
120×240	MBCB544N	72,270	約16
120×300	MBCB545N	89,100	約19
120×600	MBCB547N	177,320	約39

材質 外被:再生ポリエステル4号,すべり止め帆布 芯材:合成スポンジ50mm

エコ・カラーミラマット

サイズ(cm)幅×長さ	品番	税込価格(円)	重量(kg)
90×180	MCCB541	41,360	約9
90×240	MCCB542	55,220	約11
120×240	MCCB544	71,390	約13
120×300	MCCB545	89,100	約17
120×600	MCCB547	177,210	約33

材質 外被:再生ポリエステル4号 芯材:合成スポンジ30mm,ミラスポンジ20mm

エコ・カラーミラマットすべり止め付

サイズ(cm)幅×長さ	品番	税込価格(円)	重量(kg)
90×180	MCCB541N	46,640	約9
90×240	MCCB542N	62,040	約11
120×240	MCCB544N	79,970	約13
120×300	MCCB545N	98,010	約17
120×600	MCCB547N	194,810	約34

材質 外被:再生ポリエステル4号,すべり止め帆布
芯材:合成スポンジ30mm,ミラスポンジ20mm

体操マット(カラーマット)

カラーマット(厚み60mm)

※別注サイズもございますので、ご相談下さい。

【環境配慮商品】 当社の外被は再生ポリエステル(再生PET100%)を使用しています。

エコ・カラーコンビマット



※コンビマット仕様

フェルト	10mm	フェルト	10mm
合成スポンジ	40mm	合成スポンジ	40mm
フェルト	10mm	フェルト	10mm



エコ・抗菌・防臭カラーコンビマット

サイズ(cm)幅×長さ	品番	税込価格(円)	重量(kg)
90×180	MICB641E	49,610	約11
90×240	MICB642E	66,330	約15
120×240	MICB644E	85,360	約19
120×300	MICB645E	106,370	約24
120×600	MICB647E	212,300	約50

材質 外被:再生ポリエステル4号抗菌・防臭・弱撥水仕様
芯材:合成スポンジ40mm,フェルト20mm

エコ・抗菌・防臭カラーコンビマットすべり止め付

サイズ(cm)幅×長さ	品番	税込価格(円)	重量(kg)
90×180	MICB641NE	51,480	約11
90×240	MICB642NE	68,530	約16
120×240	MICB644NE	97,020	約20
120×300	MICB645NE	116,380	約25
120×600	MICB646NE	231,880	約51

材質 外被:再生ポリエステル4号抗菌・防臭・弱撥水仕様,すべり止め帆布
芯材:合成スポンジ40mm,フェルト20mm

エコ・カラー合成スポンジマット



※合成スポンジマット仕様

合成スポンジ	60mm	合成スポンジ	60mm
--------	------	--------	------

エコ・抗菌・防臭カラー合成マット

サイズ(cm)幅×長さ	品番	税込価格(円)	重量(kg)
60×200	MDCB640E	42,020	約7
60×300	MDCB64AE	63,140	約10
90×180	MDCB641E	44,990	約11
90×240	MDCB642E	60,060	約14
120×240	MDCB644E	77,330	約18
120×300	MDCB645E	95,370	約23
120×600	MDCB647E	189,750	約46

材質 外被:再生ポリエステル4号抗菌・防臭・弱撥水仕様 芯材:合成スポンジ60mm

エコ・抗菌・防臭カラー合成マットすべり止め付

サイズ(cm)幅×長さ	品番	税込価格(円)	重量(kg)
60×200	MDCB640NE	46,420	約7
60×300	MDCB64ANE	69,630	約10
90×180	MDCB641NE	46,750	約11
90×240	MDCB642NE	62,370	約14
120×240	MDCB644NE	83,270	約19
120×300	MDCB645NE	102,190	約24
120×600	MDCB647NE	204,380	約47

材質 外被:再生ポリエステル4号抗菌・防臭・弱撥水仕様 芯材:合成スポンジ60mm

エコ・カラーミラマット



※ミラマット仕様

ミラスポンジ	10mm	ミラスポンジ	10mm
合成スポンジ	40mm	合成スポンジ	40mm
ミラスポンジ	10mm	ミラスポンジ	10mm

エコ・抗菌・防臭カラーミラマット

サイズ(cm)幅×長さ	品番	税込価格(円)	重量(kg)
90×180	MHCB641E	51,150	約10
90×240	MHCB642E	68,310	約14
120×240	MHCB644E	88,000	約18
120×300	MHCB645E	109,670	約22
120×600	MHCB647E	218,790	約42

材質 外被:再生ポリエステル4号抗菌・防臭・弱撥水仕様
芯材:合成スポンジ40mm,ミラスポンジ20mm

エコ・抗菌・防臭カラーミラマットすべり止め付

サイズ(cm)幅×長さ	品番	税込価格(円)	重量(kg)
90×180	MHCB641NE	53,130	約10
90×240	MHCB642NE	70,620	約15
120×240	MHCB644NE	99,990	約19
120×300	MHCB645NE	119,900	約23
120×600	MHCB647NE	239,030	約44

材質 外被:再生ポリエステル4号抗菌・防臭・弱撥水仕様,すべり止め帆布
芯材:合成スポンジ40mm,ミラスポンジ20mm

<選べる持ち手>

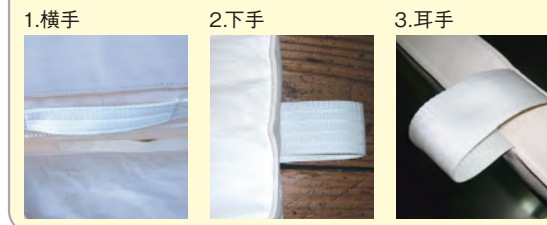

エコ・カラーコンビマット

サイズ(cm)幅×長さ	品番	税込価格(円)	重量(kg)
90×180	MACB641	43,010	約11
90×240	MACB642	57,420	約15
1			

体操マット

指導ライン入りマット

※別注サイズもございますので、ご相談下さい。

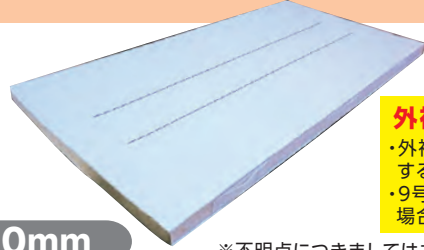

外被について
 ・外被を抗菌・防臭タイプに変更する場合には1割アップ
 ・9号帆布を6号帆布に変更する場合は5%アップ

<選べる持ち手>



厚み50mm

※不明点につきましてはお気軽にお問い合わせください。

サイズ(cm)	幅	長さ	品番	90×180	90×240	90×300	120×240	120×300	120×360	120×600	150×300	150×600	
コンビマット	フェルト 合成スポンジ フェルト	1 3 1	9号帆布	品番	MAS-2591	MAS-2592	MAS-2593	MAS-2594	MAS-2595	MAS-2596	MAS-2597	MAS-2598	MAS-2599
				税込価格(円)	35,420	47,300	58,740	61,490	75,350	92,070	156,090	101,420	188,650
コンビマット	フェルト 合成スポンジ フェルト	1 3 1	9号帆布	品番	MAS-2591N	MAS-2592N	MAS-2593N	MAS-2594N	MAS-2595N	MAS-2596N	MAS-2597N	MAS-2598N	MAS-2599N
				税込価格(円)	39,380	53,020	66,770	69,850	89,980	105,050	174,240	113,190	223,410
合成スポンジマットすべり止め付	合成スポンジ すべり止め	5	9号帆布	品番	MBS-2591N	MBS-2592N	MBS-2593N	MBS-2594N	MBS-2595N	MBS-2596N	MBS-2597N	MBS-2598N	MBS-2599N
				税込価格(円)	39,380	52,470	65,450	66,770	83,820	100,430	166,320	105,930	213,290
合成スポンジマットすべり止め付	合成スポンジ すべり止め	5	6号帆布	品番	MBS-2561N	MBS-2562N	MBS-2563N	MBS-2564N	MBS-2565N	MBS-2566N	MBS-2567N	MBS-2568N	MBS-2569N
				税込価格(円)	42,460	56,540	70,620	73,920	90,640	108,790	180,950	114,180	228,470
ミラマットすべり止め	ミラスポンジ 合成スポンジ ミラスポンジ	1 3 1	9号帆布	品番	MCS-2591N	MCS-2592N	MCS-2593N	MCS-2594N	MCS-2595N	MCS-2596N	MCS-2597N	MCS-2598N	MCS-2599N
				税込価格(円)	41,140	55,110	67,870	70,730	87,760	104,610	174,790	108,680	214,280
軽量マット 外被:抗菌・防臭 すべり止め付	ミラスポンジ 合成スポンジ ミラスポンジ	1 3 1	抗菌・防臭 9号帆布	品番	MHS-2591N	MHS-2592N	MHS-2593N	MHS-2594N	MHS-2595N	MHS-2596N	MHS-2597N	MHS-2598N	MHS-2599N
				税込価格(円)	43,560	58,630	72,820	75,790	93,610	114,070	187,990	119,790	228,250

厚み60mm

サイズ(cm)	幅	長さ	品番	90×180	90×240	90×300	120×240	120×300	120×360	120×600	150×300	150×600	
合成スポンジマット	合成スポンジ	6	6号帆布	品番	MBS-1661	MBS-1662	MBS-1663	MBS-1664	MBS-1665	MBS-1666	MBS-1667	MBS-1668	MBS-1669
				税込価格(円)	38,830	51,480	64,680	67,320	82,060	98,340	160,270	105,490	169,620
合成スポンジマットすべり止め	合成スポンジ すべり止め	6	6号帆布	品番	MBS-1661N	MBS-1662N	MBS-1663N	MBS-1664N	MBS-1665N	MBS-1666N	MBS-1667N	MBS-1668N	MBS-1669N
				税込価格(円)	45,870	58,300	73,700	80,410	100,320	120,340	200,900	125,950	250,250
ミラマットすべり止め	ミラスポンジ 合成スポンジ ミラスポンジ	1 4 1	9号帆布	品番	MCS-1691N	MCS-1692N	MCS-1693N	MCS-1694N	MCS-1695N	MCS-1696N	MCS-1697N	MCS-1698N	MCS-1699N
				税込価格(円)	44,220	59,950	73,040	77,770	97,240	116,710	194,260	121,550	242,770
軽量マット 外被:抗菌・防臭 すべり止め付	ミラスポンジ 合成スポンジ ミラスポンジ	1 4 1	抗菌・防臭 9号帆布	品番	MHS-1691N	MHS-1692N	MHS-1693N	MHS-1694N	MHS-1695N	MHS-1696N	MHS-1697N	MHS-1698N	MHS-1699N
				税込価格(円)	48,290	64,680	82,610	84,590	105,160	126,390	210,210	131,340	262,680

厚み50mm 再生エステル4号タイプ

サイズ(cm)	幅	長さ	品番	90×180	90×240	90×300	120×240	120×300	120×360	120×600
再生ポリエステル4号 抗菌・防臭 環境配慮	合成スポンジ すべり止め	5	品番	MCDS-B8541NE	MCDS-B8542NE	MCDS-B8543NE	MCDS-B8544NE	MCDS-B8545NE	MCDS-B8546NE	MCDS-B8547NE
			税込価格(円)	44,990	61,820	77,330	80,190	103,290	123,970	206,580
再生ポリエステル4号 抗菌・防臭 環境配慮	フェルト 合成スポンジ フェルト	1 3 1	品番	MIDS-B8541NE	MIDS-B8542NE	MIDS-B8543NE	MIDS-B8544NE	MIDS-B8545NE	MIDS-B8546NE	MIDS-B8547NE
			税込価格(円)	49,610	68,200	85,250	93,390	120,340	144,320	240,570

※色は、赤、青、緑、黄、オレンジ、白の6色からお選び下さい。

体操マット

エコ・カラー連結マット(厚み50mm)

※連結のマジックテープは50mm幅です。

【環境配慮商品】

当社の外被は再生ポリエステル(再生PET100%)を使用しています。

指導ライン入りは1割アップで可能です。

マジックテープによりマット同士を連結させます。

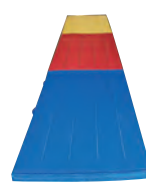

- 素材**
- 外被:再生ポリエステル4号(抗菌・防臭)
 - 芯材:合成スポンジ50mm

色について(カラー指定下さい)

当社は赤、オレンジ、黄、緑、黄緑、青、白の7色の色を用意しています。

エコ・カラー連結マット

仕様	サイズ(cm)幅×長さ	品番	税込価格(円)	重量(kg)
エコ・カラー連結マット	50×200	MBC-D54AR	34,980	約8
	60×120	MBC-D54BR	27,280	約5
エコ・カラー連結マット	90×180	MBC-D541R	44,660	約10
	90×180	MAC-D541R	48,950	約11

- 素材**
- 外被:再生ポリエステル4号(抗菌・防臭)、すべり止め帆布
 - 芯材:合成スポンジ50mm

エコ・カラー連結マット すべり止め付

仕様	サイズ(cm)幅×長さ	品番	税込価格(円)	重量(kg)
エコ・カラー連結マット すべり止め付	50×200	MBC-D54ANR	38,940	約8
	60×120	MBC-D54BNR	30,580	約5
エコ・カラー連結マット すべり止め付	90×180	MBC-D541NR	47,850	約10
	90×180	MAC-D541NR	50,710	約11

※別注サイズもございますので、ご相談下さい。

屋内外兼用マット



色について(カラー指定下さい)
 当社はアイボリー、ノウコン、ブルー、スカイブルー、レッド、オレンジ、イエロー、ノウグリーン、グリーン、ワカサカ、ワサビ、グレー、黒の13色の色を用意しています。

- 素材**
- 外被:エステルターポリン(防水、防炎加工)
 - 芯材:合成スポンジ

屋内外兼用マット(厚み50mm)

サイズ(cm)幅×長さ	品番	税込価格(円)	重量(kg)
90×180	SYOM1511	42,900	約10
120×240	SYOM1514	76,120	約17
120×300	SYOM1515	95,150	約22
120×600	SYOM1516	189,750	約41

屋内外兼用マット(厚み60mm)

サイズ(cm)幅×長さ	品番	税込価格(円)	重量(kg)
90×180	SYOM1611	46,310	約10
120×240	SYOM1614	82,710	約19
120×300	SYOM1615	102,740	約24
120×600	SYOM1616	205,040	約47

※別注サイズもございますので、ご相談下さい。

エコ・カラー四方連結マット(厚み50mm)

※連結のマジックテープは50mm幅です。

【環境配慮商品】

当社の外被は再生ポリエステル(再生PET100%)を使用しています。

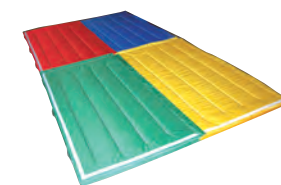

- 素材**
- 外被:再生ポリエステル4号
 - 芯材:合成スポンジ50mm

色について(カラー指定下さい)

当社は赤、オレンジ、黄、緑、黄緑、青、白の7色の色を用意しています。

エコ・カラー四方連結マット

仕様	サイズ(cm)幅×長さ	品番	税込価格(円)	重量(kg)
エコ・カラー四方連結マット	60×120	MBC-D54B4R	31,130	約5
	90×180	MBC-D5414R	49,940	約10
エコ・カラー四方連結マット	90×180	MAC-D5414R	54,230	約11

- 素材**
- 外被:再生ポリエステル4号
 - 芯材:合成スポンジ50mm

エコ・カラー四方連結マット すべり止め付

仕様	サイズ(cm)幅×長さ	品番	税込価格(円)	重量(kg)
エコ・カラー四方連結マット すべり止め付	60×120	MBC-D54BN4R	33,880	約5
	90×180	MBC-D54BN14R	53,130	約10
エコ・カラー四方連結マット すべり止め付	90×180	MAC-D54BN14R	55,990	約11

※別注サイズもございますので、ご相談下さい。

カラーマット防水型屋外・屋内兼用マット



- 素材**
- 外被:ポリエステル6号基布防水仕様
 - 色:赤・青・黄・緑(計4色)
 - 芯材:硬質ウレタンフォーム
 - 持ち手:片面2箇所

厚み(50mm)タイプ

サイズ(cm)幅×長さ×厚み	品番	税込価格(円)	重量(kg)
90×180×5	MFC-0501	38,940	約5
120×240×5	MFC-0502	74,800	約8
120×300×5	MFC-0503	93,720	約10

- 素材**
- 外被:ポリエステル6号基布防水仕様
 - 色:赤・青・黄・緑(計4色)
 - 芯材:硬質ウレタンフォーム
 - 持ち手:片面2箇所

厚み(60mm)タイプ

サイズ(cm)幅×長さ×厚み	品番	税込価格(円)	重量(kg)
90×180×6	MFC-0601	42,240	約6

※別注サイズもございますので、ご相談下さい。

エアロビクスマット／ストレッチマット

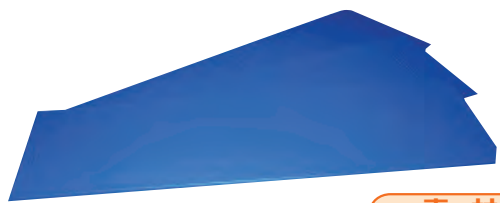

素材

- 外被：ターポリン
- 芯材：ポリエチレンフォーム

	サイズ(cm)	幅×長さ×厚み	品番	税込価格(円)
1枚物	50×150×2		MER0101	13,860
	50×180×2		MER0201	15,730
	90×180×2		MER0301	29,700
2つ折	90×180×2		MER1101	32,450
	180×180×2		MER1201	46,530

※別注サイズもございますので、ご相談下さい。

下記14色からお選び下さい。
(特別色別途承ります。御相談下さい。)

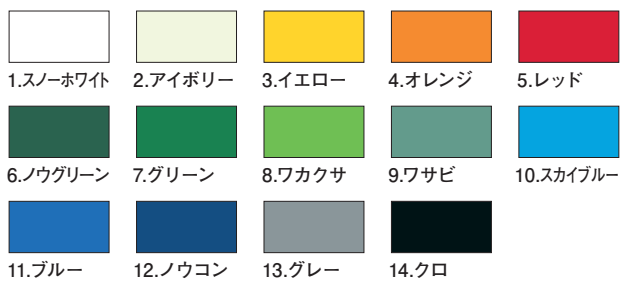

メジャーマット

以下に記載している仕様以外につきましてはお気軽にお問合せ下さい。

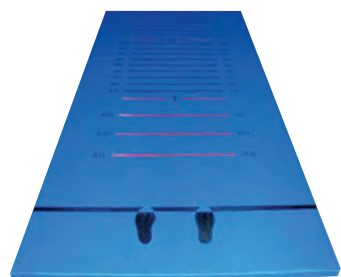

素材

- 外被：再生エステル4号 (抗菌・防臭加工) 又はエステルターポリン
- 裏面：すべり止め付
- 芯材：ポリエチレンフォーム
- その他：2つ折

品番
MJ-MAT010N

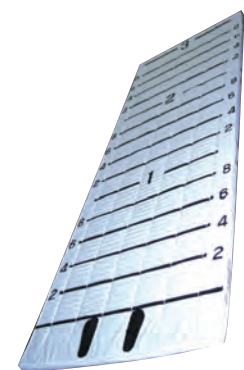

素材

- 外被：再生ポリエステル4号 (抗菌・防臭加工) 又は、9号帆布 (抗菌・防臭加工)
- 裏面：すべり止め付 (MJ-MAT020N)
- 芯材：合成スポンジ

品番
MJ-MAT020N

サイズ(cm)	長さ×巾×厚さ	品番	税込価格(円)	重量(kg)
330×100×3		MJ-MAT010N	97,460	約7
330×120×5		MJ-MAT020	139,150	約19
330×120×5		MJ-MAT020N	153,120	約20

※別注サイズもございますので、ご相談下さい。
※MJ-MAT010Nの重量は再生エステル4号の時のものです。

すもうマット(厚み50mm)

素材

- 外被：9号帆布又は、抗菌・防臭9号帆布 (裏面にはすべり止め付)
- 芯材：合成スポンジ又は 合成スポンジ+フェルトの積層構造
- その他 マジックテープによる接続式です。



写真は特注サイズです。(540cm角)

積層構造

		180cm角 90×180 (2枚)	240cm角 120×240 (2枚)	300cm角 150×300 (2枚)	
フェルト 10mm	9号帆布	品番	SU-MAT001	SU-MAT002	SU-MAT003
合成スポンジ 30mm		税込価格(円)	104,170	173,580	260,260
フェルト 10mm	9号帆布 (抗菌・防臭加工)	品番	SU-MAT011	SU-MAT012	SU-MAT013
		税込価格(円)	107,470	178,970	268,180
フェルト 10mm	9号帆布	品番	SU-MAT001N	SU-MAT002N	SU-MAT003N
合成スポンジ 30mm		税込価格(円)	109,450	182,380	273,460
フェルト 10mm	9号帆布 (抗菌・防臭加工)	品番	SU-MAT011N	SU-MAT012N	SU-MAT013N
すべり止め		税込価格(円)	78,320	187,880	281,600

単一芯材構造

		180cm角 90×180 (2枚)	240cm角 120×240 (2枚)	300cm角 150×300 (2枚)	
合成スポンジ 50mm	9号帆布	品番	SU-MAT101	SU-MAT102	SU-MAT103
	税込価格(円)	92,950	154,770	231,880	
合成スポンジ 50mm	9号帆布 (抗菌・防臭加工)	品番	SUM-MAT111	SUM-MAT112	SUM-MAT113
	税込価格(円)	94,710	157,850	236,610	
合成スポンジ 50mm	9号帆布	品番	SU-MAT101N	SU-MAT102N	SU-MAT103N
	税込価格(円)	97,680	162,470	243,540	
すべり止め	9号帆布 (抗菌・防臭加工)	品番	SUM-MAT111N	SUM-MAT112N	SUM-MAT113N
	税込価格(円)	100,760	167,530	251,020	

※6号帆布等別生地でも製造可能です。

体操マットオプション製品

体操マット以外のオプション製品は以下を参照下さい。
※別注サイズもございますので、ご相談下さい。

スロープマット(裏面すべり止め付) 指導ライン入り

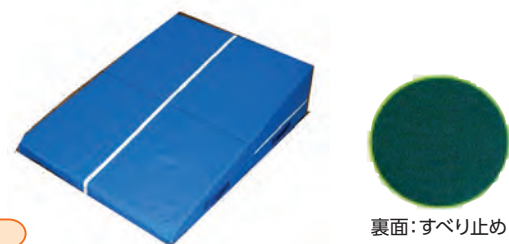

素材

- 部材：・ナイロン帆布又は、再生エステル帆布 (抗菌・防臭加工) ・すべり止め帆布 (すべり止め帆布は体操マットで使用するすべり止め帆布を使用しています。) メッシュ上のもではありません。
- 芯材：半硬質ウレタンフォーム

上記以外にも色の組み合わせ方は多数ありますので上記以外の色の場合は弊社まで確認下さい。

サイズ(cm)	幅×長さ×高さ	品番	税込価格(円)	重量(kg)
90×120×(5/15)		SRMAT01N	46,860	約14
90×120×(5/20)		SRMAT02N	54,010	約18
90×120×(5/25)		SRMAT03N	65,340	約20

スロープマット接続用(裏面すべり止め付)

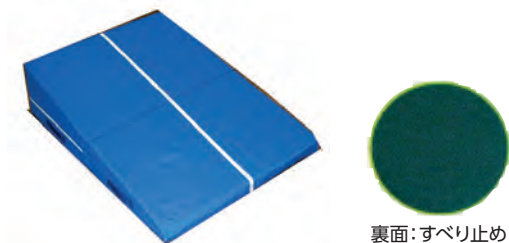

素材

- 外被：再生エステル4号 (抗菌・防臭加工)
 - 芯材：高硬度ウレタン
- マジックテープ(5cm幅)にてスロープ接続用マットと接続可能です。

サイズ(cm)	幅×長さ×高さ	品番	税込価格(円)	重量(kg)
90×120×(5/25)		SRMAT11N	88,330	約7

ウレタン平均台/ウレタン平均台連結タイプ

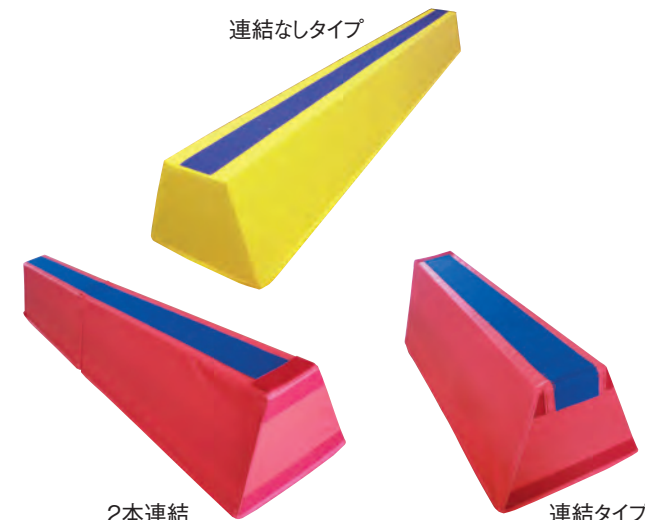

スロープマット二つ折り

前転後転が楽にでき、2つ折りのため持ち運びも楽になります。

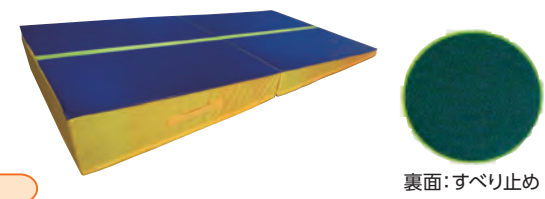

素材

- 部材：・ナイロン帆布又は、再生エステル帆布 (抗菌・防臭加工) ・すべり止め帆布 (すべり止め帆布は体操マットで使用するすべり止め帆布を使用しています。) メッシュ上のもではありません。
- 芯材：半硬質ウレタンフォーム

上記以外にも色の組み合わせ方は多数ありますので上記以外の色の場合は弊社まで確認下さい。

サイズ(cm)	幅×長さ×高さ	品番	税込価格(円)	重量(kg)
90×180×(5/20)		SRSRMAT02N	69,520	約7
90×180×(5/25)		SRSRMAT03N	75,130	約9
120×180×(5/20)		SRSRMAT04N	86,240	約9

※指導ライン入りも可能です。1割アップです。

スロープ接続用マット

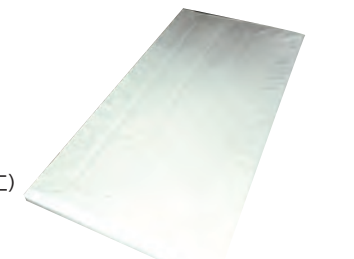

【部材1】

- 外被：9号帆布 (抗菌・防臭加工)
- 芯材：合成スポンジ
- 【部材2】
- 外被：再生エステル4号 (抗菌・防臭加工) 色は、赤、青、黄、緑、オレンジの5色からお選びください。
- 芯材：合成スポンジ

【共通仕様】 マジックテープ(5cm幅)にてスロープと接続可

	サイズ(cm)	幅×長さ×高さ	品番	税込価格(円)	重量(kg)
部材1	90×90×5		SRSRMATS001	22,220	約5
	90×180×5		SRSRMATS002	39,710	約10
部材2	90×90×5		SRSRMATS101	232,980	約5
	90×180×5		SRSRMATS102	42,020	約10

【ウレタン平均台部材】

- 外被：ポリエステルターポリン、裏面すべり止め付き、上面にはカーペット張 ※ターポリンの色は14色よりお選び頂けます。
- 芯材：ポリスチレン及び、(ポリエチレンフォームまたは、合成スポンジ) ※ポリスチレンの周りに合成スポンジを貼ることで耐久性を上げています。 ※高さ15cmの場合はポリスチレンの場合耐久性を考え、ポリエチレンフォームのみとなります。
- マジックテープ連結(50mm幅)：連結タイプのみ

連結なしタイプ

サイズ(cm)	幅×長さ×高さ	品番	税込価格(円)	重量(kg)
(15/30)×200×15		HEIMAT11	58,410	約4
(15/30)×200×20		HEIMAT21	62,590	約6
(15/30)×200×30		HEIMAT31	64,020	約6

連結タイプ

サイズ(cm)	幅×長さ×高さ	品番	税込価格(円)	重量(kg)
(15/30)×150×15		HEIMAT42R	45,980	約3
(15/30)×200×15		HEIMAT43R	64,020	約4
(15/30)×150×20		HEIMAT52R	47,300	約4
(15/30)×200×20		HEIMAT53R	65,340	約5
(15/30)×150×30		HEIMAT62R	48,730	約5
(15/30)×200×30		HEIMAT63R	68,200	約6

※別注サイズ可能です。お気軽にお問い合わせください。

キッズプレイスマット

※別注サイズもございますので、ご相談下さい。

素材

- 外被：ターポリン又はナイロン帆布(色はご相談下さい)
- 芯材：特殊発泡ウレタンまたは、ポリスチレン+特殊ウレタン積層

記載しているサイズ以外にも製造可能です。お気軽にお問合せ下さい。

※上に乗らないで下さい。



サイズ：外径80cm×内径60cm×長さ110cm

品番	税込価格(円)
KPMAT001	150,480

※上に乗らないで下さい。

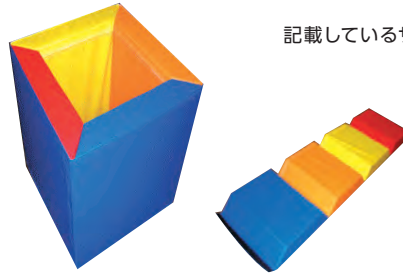

サイズ：幅60cm×長さ80cm×高さ60cm

品番	税込価格(円)
KPMAT002	134,970



サイズ：長さ100cm×高さ40cm×奥行25cm
内円部分は半径25cm

品番	税込価格(円)
KPMAT003	50,270

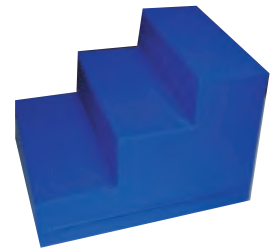

サイズ：幅80cm×長さ100cm×高さ60cm

品番	税込価格(円)
KPMAT004	105,490



サイズ：幅80cm×長さ100cm×高さ40/7cm

品番	税込価格(円)
KPMAT005	89,650



サイズ：幅90cm×長さ60cm×高さ60cm

品番	税込価格(円)
KPMAT006	114,180

ロイター板 (SGマーク認定仕様)



ミニロイター板

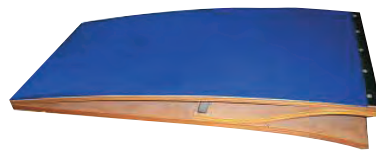

ロイター板

素材

- 成型合皮(下部ゴム付き)
 - 上面カーペット張
 - 上面スポンジ入り (ROITA003, ROITA004のみ)
- 上記は急な仕様変更等によって写真とは異なる可能性がありますのでご了承ください。

サイズ(cm)	品番	税込価格(円)	重量(kg)
45×60×11	ROITA011	46,860	約7
45×85×13	ROITA012	45,430	約10
60×86×14	ROITA013	66,880	約14
50×100×15	ROITA001	59,620	約15
60×120×16	ROITA002	80,190	約21
60×120×16	ROITA003	87,010	約23
60×120×20	ROITA004	98,670	約25

上記以外の仕様の場合はお問い合わせ下さい。 ※別注サイズもございますので、ご相談下さい。

跳び箱張替えキット

帆布(6号)、テープ、ビョウ、クギ
4点セット

品番	奥行サイズ(cm)	税込価格(円)
Tobikit01	60以下	2,310
Tobikit02	80以下	3,410
Tobikit03	100以下	4,400
Tobikit04	120以下	5,390

※ライン入り等は別途見積もりです。
※芯材は別売りです。

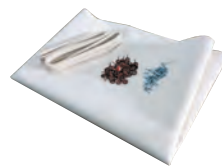

頭部張替え(加工) (6号帆布)

古い生地をはずしての張替えになります

品番	奥行サイズ(cm)	税込価格(円)
Tobiha01	60以下	13,530
Tobiha02	80以下	16,060
Tobiha03	100以下	21,450
Tobiha04	120以下	26,730

※往後送料はお客様の負担になります。
※芯材補充が必要な場合は別途見積もりです。

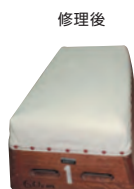

跳び箱



※別注も可能です。

文部省規格の跳び箱です。



素材

- 外被：ラワン材(防虫、防腐加工)ニス仕上、全段ゴム付

サイズ(cm)	品番	段数	税込価格(円)	重量(kg)
奥行 80×(頭35×下 80)×高さ100	Tobi0001	8	152,680	約40

上記サイズ以外もお問合せ下さい。 ※別注サイズもございますので、ご相談下さい。

カラー跳び箱



※別注も可能です。



素材

- 外被：ラワン材(防虫、防腐加工)ニス仕上、全段ゴム付

サイズ(cm)	品番	段数	税込価格(円)	重量(kg)
奥行 60×(頭26×下 50)×高さ60	Tobi0011	4	90,860	約15
奥行 60×(頭30×下 60)×高さ70	Tobi0012	5	61,160	約27
奥行 60×(頭30×下 65)×高さ80	Tobi0013	6	108,130	約31

上記サイズ以外もお問合せ下さい。 ※別注サイズもございますので、ご相談下さい。

ソフトウレタン跳び箱(積層タイプ)

使用中の安全面を考え、チャックは側面式です。



素材

- 外被：頭部：エステル帆布(防水加工)、頭部以外：ターポリン、各段裏面すべり止付裏面：すべり止付
- 芯材：半硬質ウレタン、合成スポンジ、独立発泡体

各段の接続はマジックテープ接続です。

サイズ(cm)	品番	段数	税込価格(円)	重量(kg)
奥行 60×(頭30×下 50)×高さ 60	TobiMat0201	3	95,700	約15
奥行 80×(頭35×下 75)×高さ 80	TobiMat0202	4	138,270	約20
奥行 80×(頭35×下 85)×高さ100	TobiMat0203	5	172,370	約32

左記よりどちらのタイプかお選び下さい。色の変更は可能ですのでお気軽にご用命下さい。 ※別注サイズもございますので、ご相談下さい。

ソフトウレタン跳び箱(閉脚)

閉脚跳箱として、頭部の中心が着脱式(マジックテープ)になっています。使用中の安全面を考え、チャックは側面式です。



※出庫の際には着脱式の頭部はついています。

素材

- 外被：頭部：エステル帆布(防水加工)、頭部以外：ターポリン、各段裏面すべり止付
- 芯材：半硬質ウレタン、合成スポンジ

各段の接続はマジックテープ接続です。

サイズ(cm)	品番	段数	税込価格(円)	重量(kg)
奥行 80×(頭35×下 75)×高さ 60	TobiMat0401	3	113,960	約20
奥行 80×(頭35×下 85)×高さ 80	TobiMat0402	4	151,910	約30
奥行 80×(頭35×下 85)×高さ100	TobiMat0403	5	212,520	約43

色の変更は可能ですのでお気軽にご用命下さい。 ※別注サイズもございますので、ご相談下さい。

スタンダードテント(国産) 波タレ^(※)

(※)ストレータレの場合は注文時にお伝え下さい。

コストパフォーマンスの高いテントです。



●部材

- フレーム: スチール製(メッキ)
径: φ31.8mm、厚み: 1.6mm、軒高: 2m
- 天幕: エステル防水帆布7号(防カビ加工)(国産基布)
紫外線は約95%カット
(エステル防水6号も可能です)

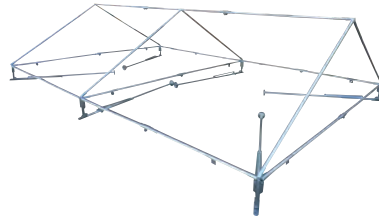

地伏縫
天幕の縫製方法

通常天幕(エステル防水7号帆布 防カビ加工)(国産基布)(地伏縫)

サイズ(cm)	品番	税込価格(円)	重量(kg)
177×268(1×1.5間)	TENTNSI1	97,790	約42
268×356(1.5×2間)	TENTNSI2	130,020	約55
268×444(1.5×2.5間)	TENTNSI3	188,540	約78
356×533(2×3間)	TENTNSI4	218,680	約92
356×709(2×4間)	TENTNSI5	247,940	約99

カラー天幕(天幕色は赤、青、黄、緑)(地伏縫)

サイズ(cm)	品番	税込価格(円)	重量(kg)
177×268(1×1.5間)	TENTNSI1C	107,560	約43
268×356(1.5×2間)	TENTNSI2C	143,000	約58
268×444(1.5×2.5間)	TENTNSI3C	207,460	約82
356×533(2×3間)	TENTNSI4C	240,680	約98
356×709(2×4間)	TENTNSI5C	272,800	約105

防災天幕(エステルターポリン)(地伏縫)

サイズ(cm)	品番	税込価格(円)	重量(kg)
177×268(1×1.5間)	TENTNSI1B	99,880	約43
268×356(1.5×2間)	TENTNSI2B	132,660	約57
268×444(1.5×2.5間)	TENTNSI3B	192,500	約80
356×533(2×3間)	TENTNSI4B	223,080	約94
356×709(2×4間)	TENTNSI5B	252,890	約100

エコ天幕(グリーン購入法適合):防カビ加工(地伏縫)

サイズ(cm)	品番	税込価格(円)	重量(kg)
177×268(1×1.5間)	TENTNSI1E	107,580	約44
268×356(1.5×2間)	TENTNSI2E	143,000	約58
268×444(1.5×2.5間)	TENTNSI3E	207,460	約82
356×533(2×3間)	TENTNSI4E	240,680	約98
356×709(2×4間)	TENTNSI5E	272,800	約105

3方幕付きテント



生地①: エステルターポリン(白)(0.3mm)
生地②: エステル防水帆布(白)

通常天幕+①3方幕(ターポリン)

サイズ(間)	品番	税込価格(円)
1×1.5	TENTNSI1ta3	121,550
1.5×2	TENTNSI2ta3	162,030
1.5×2.5	TENTNSI3ta3	221,320
2×3	TENTNSI4ta3	260,700
2×4	TENTNSI5ta3	295,020

通常天幕+②3方幕(エステル防水7号帆布 防カビ加工)

サイズ(間)	品番	税込価格(円)
1×1.5	TENTNSI1es3	130,790
1.5×2	TENTNSI2es3	180,620
1.5×2.5	TENTNSI3es3	240,020
2×3	TENTNSI4es3	285,120
2×4	TENTNSI5es3	325,600

4方幕(3方幕+1方幕)^(※)付きテント

(※)4方幕1枚目の場合は注文時にお伝えください。



生地①: エステルターポリン(白)(0.3mm)
生地②: エステル防水帆布(白)

通常天幕+①4方幕(ターポリン)

サイズ(間)	品番	税込価格(円)
1×1.5	TENTNSI1ta4	130,900
1.5×2	TENTNSI2ta4	175,560
1.5×2.5	TENTNSI3ta4	238,260
2×3	TENTNSI4ta4	280,280
2×4	TENTNSI5ta4	321,640

通常天幕+②4方幕(エステル防水7号帆布 防カビ加工)

サイズ(間)	品番	税込価格(円)
1×1.5	TENTNSI1es4	147,840
1.5×2	TENTNSI2es4	200,090
1.5×2.5	TENTNSI3es4	267,850
2×3	TENTNSI4es4	320,650
2×4	TENTNSI5es4	370,040

スチール・アルミ複合ハイブリッドテント(国産) 波タレ^(※)

(※)ストレータレの場合は注文時にお伝え下さい。

棟部をアルミ製にすることで、軽量化を図っています。
スタンダードテントに比べ約20%の軽量化。



(写真は別注のストレータレ)

●部材

- フレーム: 棟部 アルミ、脚部 スチール(メッキ)
径: φ31.8mm、厚み: 1.6mm、軒高: 2m
スチール: φ31.8×厚み1.6mm
アルミ: φ32×厚み1.8mm
- 接続部: スチール
- 天幕: エステル防水帆布7号(防カビ加工)(国産基布)
紫外線は約95%カット
(エステル防水6号も可能です)
※カラー等対応可能です。

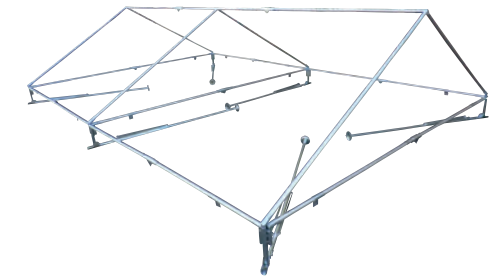

通常天幕(エステル防水7号帆布 防カビ加工)(国産基布)(地伏縫)

サイズ(cm)	品番	税込価格(円)	重量(kg)
177×268(1×1.5間)	TENTHBT1	118,690	約38
268×356(1.5×2間)	TENTHBT2	155,650	約46
268×444(1.5×2.5間)	TENTHBT3	226,600	約65
356×533(2×3間)	TENTHBT4	251,570	約72
356×709(2×4間)	TENTHBT5	285,340	約76

エコ天幕(グリーン購入法適合):防カビ加工(地伏縫)

サイズ(cm)	品番	税込価格(円)	重量(kg)
177×268(1×1.5間)	TENTHBT1E	122,760	約38
268×356(1.5×2間)	TENTHBT2E	163,240	約48
268×444(1.5×2.5間)	TENTHBT3E	249,260	約68
356×533(2×3間)	TENTHBT4E	274,560	約74
356×709(2×4間)	TENTHBT5E	311,300	約80

アルミフレームテント(国産) 波タレ^(※)

(※)ストレータレの場合は注文時にお伝え下さい。



軽量タイプのパイプテントです。
スタンダードテントに比べ
約30%の軽量化。
耐久性UPのため柱の径を32mm、厚みを1.8mmにしています。
風対策のため台座に大クイが打てる穴をあけています。
エコ天幕、カラー天幕も可能です。(別途)

●軒高: 2m

●部材:

- アルミ
- 接続部(スチール)

●径:

φ32×厚み 1.8mm

天幕: エステル防水帆布7号(防カビ加工)(国産基布)
紫外線は約95%カット
(エステル防水6号も可能です)
※カラー等対応可能です。

通常天幕(エステル防水7号帆布)(国産基布):防カビ加工(地伏縫)

サイズ(cm)	品番	税込価格(円)	重量(kg)
177×268(1×1.5間)	TENTALM1	125,620	約30
268×356(1.5×2間)	TENTALM2	169,510	約37
356×533(2×3間)	TENTALM4	269,390	約62
356×709(2×4間)	TENTALM5	315,810	約67

防災天幕(エステルターポリン)(地伏縫)

サイズ(cm)	品番	税込価格(円)	重量(kg)
177×268(1×1.5間)	TENTALM1B	128,150	約30
268×356(1.5×2間)	TENTALM2B	172,920	約37
356×533(2×3間)	TENTALM4B	275,770	約62
356×709(2×4間)	TENTALM5B	322,080	約67

本ページの日幕はすべて波タレです。ストレートタレの場合は注文時にお伝え下さい。

ワンタッチパイプテント(例:2×3間)(国産) 波タレ(※)

(※)ストレートタレの場合は注文時にお伝え下さい。

国内の3分割フレーム(2×3間)で販売シェアNo.1です

組み立て方



3つのグループを配置するだけのカンタン作業。

広げるだけで合掌が完成

3つのパーツをおこし桁棟パイプを差し込みます。
(※桁棟パイプは、差し込みを深くしているため天幕をかぶれば抜けることはありません)

- パイプ仕様(国産):ワンタッチフレーム
材質:スチールパイプ(溶融亜鉛メッキ+特殊皮膜)
パイプ径:31.8又、パイプ厚:1.6mm、軒高:2m

- 天幕仕様
生地:エステル防水帆布(7号または6号)(防カビ加工)
エコ天幕、カラー天幕も可能です。(別途)
縫製加工:地伏縫



サイズ(cm)	品番	税込価格(円)	重量(kg)
177×267(1×1.5間)	TENTKIE1	149,820	約35
267×355(1.5×2間)	TENTKIE2	160,930	約45
355×531(2×3間)	TENTKIE4	245,080	約78
355×707(2×4間)	TENTKIE5	284,680	約82

※1×1.5間、1.5×2間は2分割のフレームです。

組み立て簡単パイプテント(国産) 波タレ(※)

(※)ストレートタレの場合は注文時にお伝え下さい。

1×1.5間、1.5×2間はフレーム2分割。2×3間、2×4間はフレーム3分割です。

※フレームと天幕は別便となります。



写真は2分割フレームです

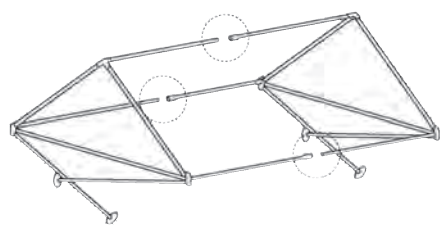

上記は1.5×2間

- パイプ仕様:
材質:スチールパイプ(溶融亜鉛メッキ+クリア特殊皮膜)
パイプ径:φ31.8、肉厚1.6mm、軒高:2m

- 天幕仕様
生地:エステル防水帆布7号(国産基布)(防カビ加工)
縫製加工:地伏縫

サイズ(cm)	品番	税込価格(円)	重量(kg)
177×267(1×1.5間)	TENTREN1	112,530	約35
267×355(1.5×2間)	TENTREN2	137,720	約44
355×531(2×3間)	TENTREN4	241,450	約77
355×707(2×4間)	TENTREN5	266,680	約82

アルミフレームセット ストレートタレ(※)

(※)波タレの場合は別途です。



- パイプ仕様:
材質:アルミパイプ(A6N01-T5)(接続部:スチール部品)
パイプ径:φ31.8、パイプ厚:1.6mm、軒高:2.05m

- 天幕仕様
生地:ガードZ(別注でエステル帆布も可能です・別途見積)

- 付属品:
天幕収納ケース、キャリングケース(※)
ペグピン、ロープ、ロープ止め、注水ウエイト(10kg)は柱の数分
(※)2×3間以上は2ヶ付属

サイズ(cm)	品番	重量(kg)	税込価格(円)
180×268(1×1.5間)	TENTNZ1	24	155,760
268×355(1.5×2間)	TENTNZ2	32	201,190
355×532(2×3間)	TENTNZ4	54.5	341,220
355×706(2×4間)	TENTNZ5	60	407,550

(※)重量はフレーム+天幕です、オプションは含まれておりません。

ニューパイプフレームテント(国産):柱の径が太いタイプのパイプテント

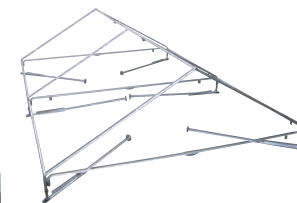

- パイプ仕様(国産):内折れフレーム
材質:スチールパイプ(溶融亜鉛メッキ+クリアコーティング)
パイプ径:φ38.1mm、パイプ厚み:1.6mm
軒高:2m(標準タイプ)、1.8m(別途)
- 天幕仕様
生地:エステル防水帆布(7号または6号)
縫製加工:地伏縫

通常天幕(エステル防水帆布):防カビ加工 フレーム径 φ38.1

サイズ(cm)	品番	税込価格(円)	重量(kg)
178×269(1×1.5間)	TENTNPF1S	103,730	約45
269×357(1.5×2間)	TENTNPF2S	137,830	約60
269×445(1.5×2.5間)	TENTNPF3S	199,870	約85
357×534(2×3間)	TENTNPF4S	231,880	約100
357×710(2×4間)	TENTNPF5S	262,900	約110

フレームテント(国産)



- 天幕:エステル防水帆布(エコ天幕も可能です、防カビ加工)
縫製加工:地伏縫
- 軒高:2m

- 材質:スチールパイプ(溶融亜鉛メッキ)
- フレーム:φ31.8×1.6mm

サイズ(cm)	品番	税込価格(円)	重量(kg)
178×268(1×1.5間)	TENTNFE1	114,950	約43
268×355(1.5×2間)	TENTNFE2	152,900	約56
268×440(1.5×2.5間)	TENTNFE3	221,760	約79
355×532(2×3間)	TENTNFE4	257,180	約94
353×706(2×4間)	TENTNFE5	291,390	約104

※カラー天幕、エコ天幕の場合は1割アップです。

ニューパイプフレームワンタッチ(国産)



- パイプ仕様(国産):
材質:高張力パイプ
パイプ径:31.8mm、パイプ厚み:1.2mm
軒高:2m

- 天幕仕様(国産):
生地:エステル防水帆布(防カビ加工)
縫製加工:地伏縫

サイズ(cm)	品番	税込価格(円)	重量(kg)
269×357(1.5×2間)	TENTNPW2	151,470	約48
357×534(2×3間)	TENTNPW4	244,860	約80
357×710(2×4間)	TENTNPW5	281,600	約93

※カラー天幕、エコ天幕の場合は1割アップです。

伸縮テント



- 天幕:エステル防水帆布(防カビ加工)(エコ天幕も可能です(別途))
縫製加工:地伏縫
- 軒高:1460~2100mm

- 材質:スチールパイプ(メッキ)
- フレーム:φ31.8×1.6mm

サイズ(cm)	品番	税込価格(円)	重量(kg)
177×268(1×1.5間)	TENTNPSIN1	111,880	約45
268×356(1.5×2間)	TENTNPSIN2	146,410	約60
356×533(2×3間)	TENTNPSIN4	243,210	約100
356×709(2×4間)	TENTNPSIN5	276,980	約110

※カラー天幕、エコ天幕の場合は1割アップです。

片流れテント



- 天幕:エステル防水帆布(防カビ加工)(エコ天幕も可能です(別途))
- 軒高:2m

- 材質:スチールパイプ(メッキ)
- フレーム:φ31.8×1.6mm

サイズ(cm)	品番	税込価格(円)	重量(kg)
1×1.5間	TENTKAT1	141,460	約50
1×2間	TENTKAT2	160,820	約55
1.5×2間	TENTKAT3	173,690	約60
1.5×3間	TENTKAT4	244,310	約95

※カラー天幕、エコ天幕の場合は1割アップです。

天幕(波タレ)

使用しているフレームにあわせて製作していますので、フレームをお教え下さい。 ストレートタレの場合は注文時にお伝え下さい。

●ターポリン天幕(防災):白

サイズ(間)	品番	税込価格(円)
1×1.5	TENT1B	40,920
1.5×2	TENT2B	69,520
1.5×2.5	TENT3B	82,060
2×3	TENT4B	119,790
2×4	TENT5B	150,480

●カラー天幕(天幕色は赤、青、黄、緑)

サイズ(間)	品番	税込価格(円)
1×1.5	TENT1C	43,340
1.5×2	TENT2C	73,590
1.5×2.5	TENT3C	86,790
2×3	TENT4C	126,830
2×4	TENT5C	159,390

●エステル防水6号帆布(防カビ加工):白

サイズ(間)	品番	税込価格(円)
1×1.5	TENT1F	40,920
1.5×2	TENT2F	69,630
1.5×2.5	TENT3F	82,170
2×3	TENT4F	120,010
2×4	TENT5F	150,070

●エステル防水7号帆布(防カビ加工):白

サイズ(間)	品番	税込価格(円)
1×1.5	TENT1A	39,380
1.5×2	TENT2A	66,990
1.5×2.5	TENT3A	78,980
2×3	TENT4A	115,390
2×4	TENT5A	144,870

●エコ天幕(グリーン購入法適用):防カビ加工:白

サイズ(間)	品番	税込価格(円)
1×1.5	TENT1E	43,340
1.5×2	TENT2E	73,590
1.5×2.5	TENT3E	86,790
2×3	TENT4E	126,830
2×4	TENT5E	159,390

●ポリエステル250D(フッ素による防汚、防カビ、防災加工、遮熱性能有)

サイズ(間)	品番	税込価格(円)
1×1.5	TENT1Z	46,750
1.5×2	TENT2Z	77,770
1.5×2.5	TENT3Z	93,390
2×3	TENT4Z	136,070
2×4	TENT5Z	174,900

1方幕

●ターポリン横幕(生地:エステルターポリン(白)(0.3mm))

サイズ(間)	品番	税込価格(円)
1.0	ITI_ta00	13,310
1.5	ITI_ta01	15,070
2	ITI_ta02	17,820
2.5	ITI_ta03	23,320
3	ITI_ta04	30,030
4	ITI_ta05	38,170

●エステル防水帆布(防カビ加工)

サイズ(間)	品番	税込価格(円)
1.0	ITI_es00	14,520
1.5	ITI_es01	16,390
2	ITI_es02	19,910
2.5	ITI_es03	25,300
3	ITI_es04	32,670
4	ITI_es05	42,130

3方幕



生地①:エステル防水帆布(白) 生地②:エステルターポリン(白)(0.3mm)
生地③:塩化ビニール(透明)(0.3mm)
生地④:塩化ビニール(透明糸入り)(0.3mm)

4方幕(3方幕+1方幕) (※)

(※)4方幕1枚物の場合は注文時にお伝えください。



生地①:エステル防水帆布(白) 生地②:エステルターポリン(白)(0.3mm)
生地③:塩化ビニール(透明)(0.3mm)
生地④:塩化ビニール(透明糸入り)(0.3mm)

横幕:白

サイズ(間)	品番(エステル防水帆布)	税込価格(円)	品番(エステルターポリン)	税込価格(円)
1×1.5	San_es01	41,140	San_ta01	30,910
1.5×2	San_es02	62,040	San_ta02	41,470
1.5×2.5	San_es03	65,780	San_ta03	44,770
2×3	San_es04	83,710	San_ta04	56,540
2×4	San_es05	97,460	San_ta05	63,580

横幕:透明/透明(糸入り)

サイズ(間)	品番(糸なし)	税込価格(円)	品番(糸入り)	税込価格(円)
1×1.5	San_na01	34,760	San_it01	40,370
1.5×2	San_na02	48,840	San_it02	56,540
1.5×2.5	San_na03	54,890	San_it03	67,430
2×3	San_na04	66,550	San_it04	77,110
2×4	San_na05	75,350	San_it05	87,670

横幕:白

サイズ(間)	品番(エステル防水帆布)	税込価格(円)	品番(エステルターポリン)	税込価格(円)
1×1.5	Yon_es01	60,170	Yon_ta01	41,360
1.5×2	Yon_es02	83,820	Yon_ta02	56,540
1.5×2.5	Yon_es03	96,580	Yon_ta03	63,580
2×3	Yon_es04	123,200	Yon_ta04	78,320
2×4	Yon_es05	146,960	Yon_ta05	93,060

横幕:透明/透明(糸入り)

サイズ(間)	品番(糸なし)	税込価格(円)	品番(糸入り)	税込価格(円)
1×1.5	Yon_na01	52,800	Yon_it01	58,630
1.5×2	Yon_na02	72,600	Yon_it02	82,610
1.5×2.5	Yon_na03	82,830	Yon_it03	93,940
2×3	Yon_na04	103,620	Yon_it04	120,010
2×4	Yon_na05	122,870	Yon_it05	142,450

ウエイト



上記は急な仕様変更等によって写真とは異なる可能性がありますのでご了承ください。

サイズ(cm)	品番	税込価格(円)	説明
ウエイト10kg四角(鍍金)	WEI100	13,640	鋳物製、鍍金加工、10kg 235×45t、スリット幅39mm
ウエイト10kg丸型(鍍金)	WEI109	15,070	鋳物製、鍍金加工、φ240×55h、スリット幅51mm
ウエイト20kg丸型(鍍金)	WEI101	19,030	鋳物製、φ250×90h、スリット幅51mm
ウエイト20kg丸型(塗装)	WEI102	16,720	鋳物製、φ250×90h、スリット幅51mm
ベストウエイト(20kg)(※)	WEI103	21,230	ポリエチレン製、直径25cm、高さ50cm、水を入れてご使用ください。
サンドウエイト20kg用	WEI114	5,445	砂を入れてご使用ください。
注水ウエイト(10kg)(※)	WEI108	8,800	ポリエチレン製 直径26cm×高さ26cm
丸型ウエイト運搬車	WEICAR	OPEN	20kg6ヶまで積載可能です。

(※)注水時の重さ

パイプ収納袋



1×1.5~1×2間までは2枚必要
1.5×2.5~2×4間は3枚必要

サイズ(cm)	品番	税込価格(円)
長さ約220×幅約45	TEHU-001	6,050

上記は急な仕様変更等によって写真とは異なる可能性がありますのでご了承ください。

オプション品(杭・ロープ・ハンマー)



商品名	品番	税込価格(円)	説明
小杭	TEOP-001	550	φ0.8×30cm
大杭	TEOP-002	2,310	φ1.6×50cm
集会用ロープ	TEOP-003	1,100	φ0.6×450cm、ランナー付
集会用ハンマー	TEOP-004	4,620	
集会用小ハンマー	TEOP-014	2,640	
天幕用収納袋	TEOP-005	4,400	
結束バンド	TEOP-011	1,320	長さ90cm、留め金=亜鉛ダイキャスト、ベルト=ポリプロピレン ベルト色(赤、青、黄、緑、オレンジ、白)
結束バンド	TEOP-010	1,100	長さ85cm、Dカン、ポリプロピレンベルト ベルト色(赤、青、黄、緑、オレンジ、白)

文字やロゴ等について(パイプテント)

③P25 アルミフレームセット(TENTNZシリーズ)、P29 Mrq、MrqA、Mr-NWシリーズ、P30 ワンタッチテント)には本項目は当てはまりませんのでご注意ください。

例)2間×3間の文字の場合(角ゴシック体)

┌ 1字1画30cm
大阪市立日本中学校
 寄贈 第99期卒業生一同
 └ 1字1画15cm

上記の場合

1字1画30cm 1,980円 × 9文字 =17,820円
 +) 1字1画15cm 1,210円 × 11文字 =13,310円
¥31,130(税込)

■文字価格表

1文字の大きさ(cm)	税込価格(円)
10~15	1,210
20~30	1,980
35~40	4,400
45~50	5,280
校章・サイン	別途

※上記の価格は以下の条件の価格です。

- フォントは角ゴシック体または、楷書体 ● 文字の色は黒
- 指定文字、色指定の場合、マークが入る場合は別途見積り致します。お問合せ下さい。
- 本ページに記載している価格は通常白天幕の価格です。
- 防災天幕、カラー天幕、エコ天幕に関しては別途見積り致します。
- 各テントにつきましては別途詳細カタログを用意しておりますのでお気軽にお問い合わせ下さい。
- 上記以外のテントも多々ございます。別途お問い合わせ下さい。

仕様説明

組立時間わずか60秒! 2人で簡単に設置可能です。

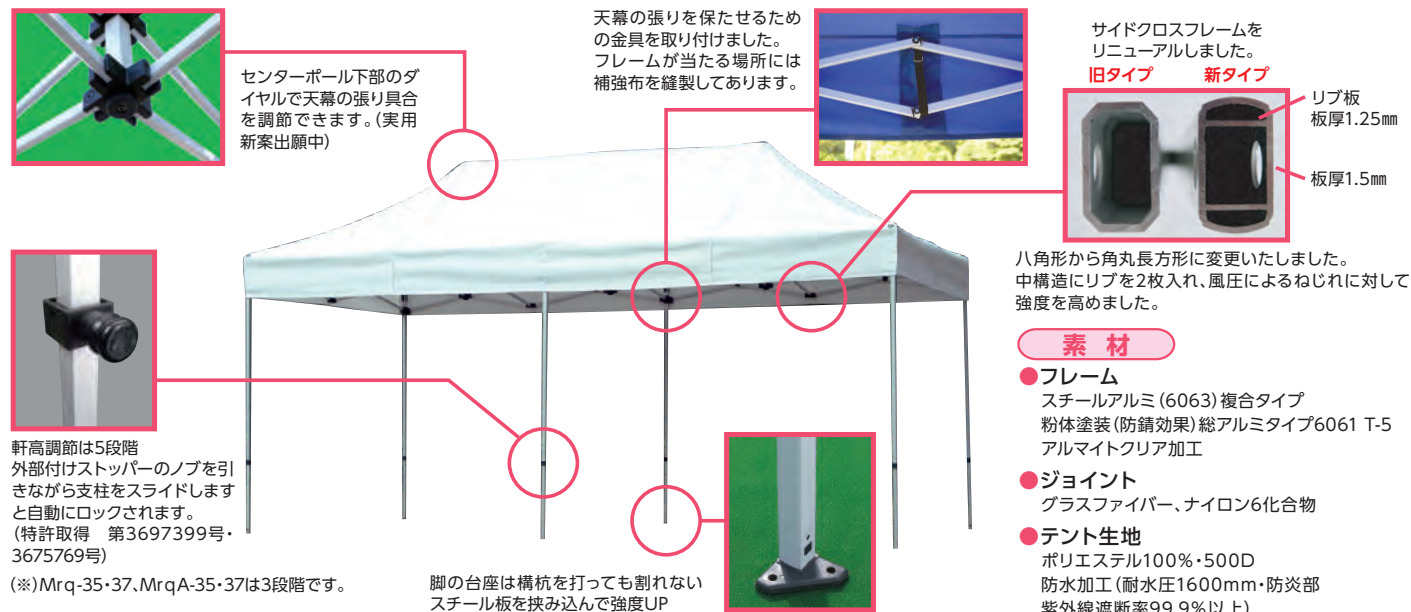

センターポール下部のダイヤルで天幕の張り具合を調節できます。(実用新案出願中)

天幕の張りを保てるための金具を取り付けました。フレームが当たる場所には補強布を縫製してあります。

サイドクロスフレームをリニューアルしました。
旧タイプ 新タイプ
リブ板 板厚1.25mm
板厚1.5mm

八角形から角丸長方形に変更いたしました。中構造にリブを2枚入れ、風圧によるねじれに対して強度を高めました。

素材

- **フレーム**
スチールアルミ(6063)複合タイプ
粉体塗装(防錆効果)総アルミタイプ6061 T-5
アルマイトクリア加工
- **ジョイント**
グラスファイバー、ナイロン6化合物
- **テント生地**
ポリエステル100%・500D
防水加工(耐水圧1600mm・防炎部
紫外線遮断率99.9%以上)

軒高調節は5段階
外部付けストッパーのノブを引
きながら支柱をスライドします
と自動にロックされます。
(特許取得 第3697399号・
3675769号)

(※)Mrq-35・37、MrqA-35・37は3段階です。

脚の台座は構杭を打っても割れない
スチール板を挟み込んで強度UP

カラーバリエーション(5色からお選び下さい)



付属品

- ・自在ロープ
- ・ペグ
- ・天幕収納袋
- ・フレーム収納袋



複合タイプ

品番	間口 /cm	奥行 /cm	最高軒高 /cm	最高全高 /cm	天幕+フレーム重量 /kg	税込価格(円)
Mrq-1212	120.0	120.0	181.0	220.5	19.3	73,700
Mrq-11	180.0	180.0	18.0	254.0	24	82,500
Mrq-12	270.0	180.0	222.0	310.0	34.7	110,000
Mrq-13	360.0	180.0	222.0	310.0	38.6	137,500
Mrq-22	240.0	240.0	181.0	270.0	27.2	102,300
Mrq-23	360.0	240.0	222.0	338.0	39	152,900
Mrq-24	480.0	240.0	222.0	338.0	52.6	166,100
Mrq-33	300.0	300.0	222.0	353.0	35.3	152,900
Mrq-34	450.0	300.0	222.0	353.0	45.1	179,300
Mrq-35	540.0	360.0	198.0	328.0	58	238,700
Mrq-36	600.0	300.0	222.0	353.0	59	216,700
Mrq-37	720.0	360.0	198.0	328.0	66	267,300

総アルミタイプ

品番	間口 /cm	奥行 /cm	最高軒高 /cm	最高全高 /cm	天幕+フレーム重量 /kg	税込価格(円)
MrqA-1212	120.0	120.0	181.0	220.5	15.8	84,700
MrqA-11	180.0	180.0	181.0	254.0	18.6	90,200
MrqA-12	270.0	180.0	222.0	310.0	28	121,000
MrqA-13	360.0	180.0	222.0	310.0	33.1	152,900
MrqA-22	240.0	240.0	181.0	270.0	21.7	110,000
MrqA-23	360.0	240.0	222.0	338.0	32.5	168,300
MrqA-24	480.0	240.0	222.0	338.0	43.4	181,500
MrqA-33	300.0	300.0	222.0	353.0	28.8	168,300
MrqA-34	450.0	300.0	222.0	353.0	37.6	196,900
MrqA-35	540.0	360.0	198.0	328.0	51	261,800
MrqA-36	600.0	300.0	222.0	353.0	49.5	238,700
MrqA-37	720.0	360.0	198.0	328.0	59	293,700

品番	商品名	税込価格(円)
MrqO01	水ウエイト20kg	15,510
MrqO02	砂袋20kg用(砂は別途)ハンドルロープ付	5,445
MrqO04	鋳物おもり20kg	17,820
MrqO05	鋳物おもり10kg	13,090
—	文字代、ロゴ代	別途
—	3方幕	別途

※文字代や3方幕等はお気軽にお問い合わせください。

砂袋 (20kg)

※砂によっては20kgに満たない場合がございますのでご了承下さい。

水袋 (10kg)

10kg、20kg 2種類用意しております。

鋳製おもり

NEW

NWシリーズのフレームは、総アルミタイプのみです。材質はアルミの中で硬質な合金番号6061を使用。

フレーム(オールアルミ・表面アルマイトクリア加工)
支柱(上部): 38×38×1.5mm(6061T-5 アルミ合金)
支柱(下部): 33.5×33.5×1.5mm(6061T-5 アルミ合金)
桁ガードフレーム: 30×16×1.4mm(中芯・アルミ板付)
桁下サイドクロスフレーム: 26×16×1.6mm
天幕中心柱: 30×30×1.6mm、内部挿入柱: 25×25×1.5mm
対角中心柱・対角中心柱支持フレーム: 26×16×1.6mm
オプション:
天幕: ポリエステル100% 500D ポリウレタン塗布 防水加工・防炎認定品

品番	間口 /cm	奥行 /cm	天幕+フレーム重量 /kg	軒高 5段階調節	全高 /cm	税込価格(円)
Mr-NW-2436	240	360	35.5	186~222	317~353	187,000
Mr-NW-3030	300	300	35.8	186~222	317~353	183,700
Mr-NW-3045	450	300	46.6	186~222	317~353	205,700
Mr-NW-3636	360	360	39.9	186~222	317~353	209,000
Mr-NW-3060	600	300	63	186~222	317~353	253,000

(※)3636は3段階です。

六角形柱ワンタッチテント

六角形(40mm)柱のワンタッチテントです。支柱の高さは4段階調節可能です。

赤いレバーを押すだけでロックが解除。支柱の高さを4段階自由に調節可能です。

レバーを回すだけで美しい天幕の張りを実現する天幕調整機能付き。

金属製メタルプレートで壊れにくく丈夫な設計。安定してテントを支えます。

特徴的な40mm角の六角支柱が最高強度を実現。

仕様

- **天幕**
ポリエステル600D
- **フレーム**
六角アルミ

品番	サイズ /m	有効軒高 /cm	全高 /cm	収納サイズ /cm	フレーム+天幕重量 /kg	税込価格(円)
TENTHEX33	3×3	186~210	308	24×24×155	22	171,270
TENTHEX36	3×6	186~210	308	24×44×155	38	240,460

オプション品	品番	税込価格(円)	仕様
キャリーバッグ	HEXOP01	22,220	3m×3m用
キャリーバッグ	HEXOP011	22,220	3m×6m用
小杭	HEXOP02	550	φ0.8×30cm



キャリーバッグ
持ち運びにも便利なキャリーバッグ。どなたでも簡単に持ち運びが出来るよう、下部にキャスターが付いております。

天幕を付けたまま折りたい場合は

ワンタッチテント ライトシリーズ

ローラーキャリーバッグ

ローラーキャリーバッグ

ローラーキャリーバッグ

品番	DMJ2918
サイズ(m)	2.9×2.9
重さ(kg)	12.6
高さ(cm)	2段階調節(軒高186~196、全高260~270)
収納サイズ(cm)	20×23×130
天幕	ポリエステル190D(撥水加工)
天幕色	青
フレーム	スチール(白粉体塗装)
付属品	杭4本、ローラーキャリーバック
税込価格(円)	40,040

品番	DR30-17
サイズ(m)	3.0×3.0
重さ(kg)	24.5
高さ(cm)	5段階調節(軒高178~208、全高315~345)
収納サイズ(cm)	23×28×158
天幕	ポリエステル250D(防水加工)
天幕色	青、白の2色よりお選びください
付属品	杭4本、ローラーキャリーバック
税込価格(円)	88,000

品番	J2727
サイズ(m)	2.7×2.7
重さ(kg)	19
高さ(cm)	5段階調節(高さ170~202、全高238~270)
収納サイズ(cm)	18×18×154
天幕	ポリエステル250D(防水加工)
天幕色	青、白の2色よりお選びください
付属品	杭4本、ローラーキャリーバック
税込価格(円)	72,600

※長さが倍の2.7m×5.4mタイプもあります。品番: J2754、価格: 128,700

柱パット(角型)



素材

- 外被: エステル帆布(屋内外兼用)14色
ビニルレザー(屋内用)120色
- 芯材: 非吸水性特殊素材(屋内外兼用)
特殊ウレタン(屋内用)
- 取付仕様:
 - ①マジックテープ式
取付は楽、いたずらで剥がされる可能性あり
 - ②ハトメ式
いたずらでの取り外しには効果があるが、
外観を損なう可能性あり
 - ③併用式
見た目いたずらでの取り外しにも対応

商品名	高さ×厚み(cm)	品番	税込価格(円)
10角用	180×3	PAT-K001	29,370
	180×4	PAT-K011	32,560
15角用	180×3	PAT-K002	37,400
	180×4	PAT-K012	40,590
20角用	180×3	PAT-K003	47,190
	180×4	PAT-K013	50,160

上記にサイズがない場合には別注承ります。採寸方法等は、28ページ参照下さい。

クラッシュパット



素材

- 外被: エステル防水帆布
- 芯材: 特殊ウレタン
- その他: 取付具付
マジックテープ接続等相談承ります。

サイズ(cm)長さ×幅×厚み	品番	税込価格(円)	説明
100×100×40	PAT-CR001	62,260	長方形
100×200×40	PAT-CR002	114,070	長方形
100×200×(20×50)	PAT-CR003	122,320	台形

屋外施設・設備用緩衝パット

屋外施設・設備用は、弊社の中で動かないもの、動かす事が困難なものを纏めています。代表的なバックネット下緩衝パット、こん柱パット、角柱緩衝パットの中からバックネット下緩衝パットを紹介致しますが、それ以外にも危ないと思うところはたくさんあります。弊社は、お客様のご要望をヒアリングして、そのご要望にあった緩衝パットを採寸、設計、施工しておりますので、お気軽にご要望をお申し付け下さい。詳しくはパット緩衝カタログをご確認ください。

バックネット下緩衝パット

バックネットに当たってボールが跳ね返り怪我を防ぐために設置されています。厚みとしては、最低でも30mm以上、弊社としては40mm~50mmを推奨します。

材料仕様

緩衝パットは芯材及び外被からなっています。芯材を組合せ、緩衝パットを製造しています。

- 芯材は、①ポリエチレンフォーム(非吸水) ②ウレタンフォーム(吸水) ③合板
- 外被は、①エステル帆布 ②ラバー帆布

柱パット(丸型)、ポール用パット



電柱用パット(成型)



ポール用パット(成型)

成型 パット価格、取付仕様は②のみ

柱径(cm)	高さ×厚み(cm)	品番	税込価格(円)
φ30	180×3	PAT-H001	42,570
	200×3	PAT-H002	47,190
	180×4	PAT-H003	48,840
	200×4	PAT-H004	54,010
φ33	180×3	PAT-H005	46,640
	200×3	PAT-H006	51,590
	180×4	PAT-H007	53,020
	200×4	PAT-H008	60,390

上記に記載していないサイズも製造可能です。お気軽にお問い合わせください。



素材

- 外被: エステル帆布(屋内外兼用)14色
ビニルレザー(屋内用)120色
- 芯材: 非吸水特殊素材(成型)
特殊ウレタン(平型)
- 取付仕様:
 - ①マジックテープ式
取付は楽、いたずらで剥がされる可能性あり
 - ②ハトメ式
いたずらでの取り外しには効果があるが、
外観を損なう可能性あり
 - ③併用式
見た目いたずらでの取り外しにも対応

柱パット(平型)

成型 パット価格、取付仕様は①~③からお選びください。

柱径(cm)	高さ×厚み(cm)	品番	税込価格(円)
7.7	180×2	PAT-S001	28,050
	180×3	PAT-S002	31,460
9	180×2	PAT-S003	31,460
	180×3	PAT-S004	34,980
10	180×2	PAT-S005	34,980
	180×3	PAT-S006	38,500
12	180×2	PAT-S007	38,500
	180×3	PAT-S008	42,020

上記に記載していないサイズも製造可能です。お気軽にお問い合わせください。

バスケットゴール用パット



素材

- 外被: エステル防水帆布
- 芯材: 非吸水特殊素材積層
- とめ方: ベルト式または、ハトメ編み込み式
芯材がウレタンの場合、降雨等により芯材が下に偏ります。弊社の芯材は、非吸水特殊素材を採用することで、水を吸うことがありませんので、芯材がたかたかさを防ぎます。

厚み3cmタイプ、1枚当たりの価格

ゴール外々×高さ(cm)	品番	税込価格(円)
約90×160~170	PAT-BA001	99,440
約90×190~200	PAT-BA002	102,190

上記サイズ内でしたら指定サイズで製造いたします。

厚み4cmタイプ、1枚当たりの価格

ゴール外々×高さ(cm)	品番	税込価格(円)
約90×160~170	PAT-BA011	101,090
約90×190~200	PAT-BA012	103,620

上記サイズ内でしたら指定サイズで製造いたします。

別注サイズ

サイズ(cm)	品番	税込価格(円)
お客様の仕様通り	PAT-BA099	別途+税

PAT-BA099の場合は弊社より製作に必要なサイズをお聞きいたします。

断面図例1

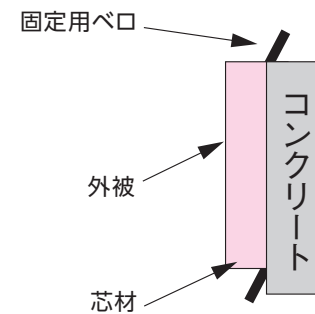

断面図例2

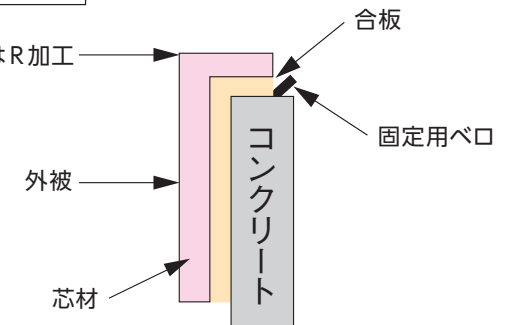

見積りにあたっての依頼(採寸)事項

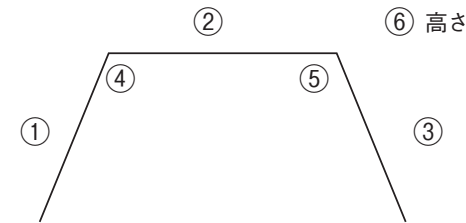

見積りに当たって以下の事を教えて下さい。

- 必須(概算見積り時)**
①~③の長さ、⑥緩衝パットの長さ、緩衝パットの厚み
- 製作の場合**
上記に加え、④及び⑤の角度
弊社にて採寸、施工可能です(別途料金が発生します。)

施工写真例



バックネット下例①



バックネット下例②



幼稚園外壁



フットサル場

※一部SGマークが付かない商品もございます。

屋内施設・設備用緩衝パット

屋内施設・設備用は、弊社の中で動かないもの、動かす事が困難なものを纏めています。代表的な壁面緩衝パット及び、柱緩衝パットを紹介しておりますが、それ以外にも危ないと思うところはたくさんあります。弊社は、お客様のご要望をヒアリングして、そのご要望にあった緩衝パットを採寸、設計、施工しておりますので、お気軽にご要望をお申し付け下さい。
詳しくはパット詳細カタログにて。お気軽にお問合せ下さい。

格闘技(柔道場、剣道場他)壁面緩衝パット、体育館壁面緩衝パット

柔道場や剣道場など壁面にぶつかっても怪我をしないように、緩衝パットを設置しています。緩衝パットの厚みは40~60mmを推奨しています。芯材の構造としては積層構造を推奨しています。

材料仕様

- 芯材は、①ポリエチレンフォーム
②チップフォーム
③ウレタンフォーム
④合板
- 外被は、①エステル帆布(色は14色)
②レザー帆布(弊社推奨)(108色)

断面図

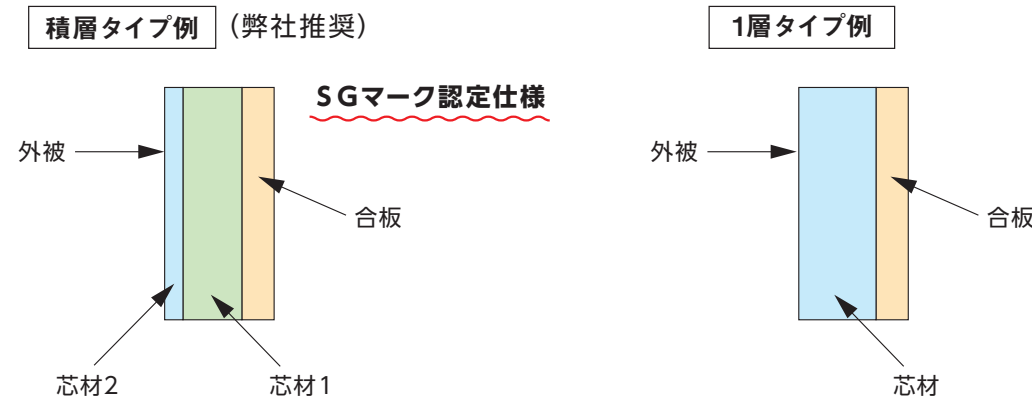

見積りにあたっての依頼(採寸)事項

お見積りにあたり、以下をお願いします。

屋内用壁面緩衝パットの施工範囲が大きい場合には、図面をいただきます。
(図面には、施工範囲及び、緩衝パットの厚み等必要事項が描かれていることとします。)
コンセントや非常ボタンがある場合にはその場所についてもお伝え下さい。また、弊社における施工の有無を併せてお伝え下さい。

○上記にて概算見積りを提出いたします。

弊社にて採寸、施工可能です(別途料金が発生します。)

施工写真例 (製品写真)



規格品以外のパットにつきましては、以下のようにサイズを測定、指示ください。

角パット別注時、必要サイズ

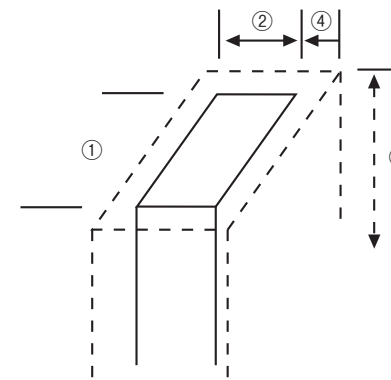

見積りに当たって以下の事を教えてください。

必須(概算見積時)

- ①柱の縦 ②柱の横 ③高さ ④パット厚み
合板の有無弊社にて採寸、施工可能です。(別途料金が発生します。)

丸パット別注時、必要サイズ

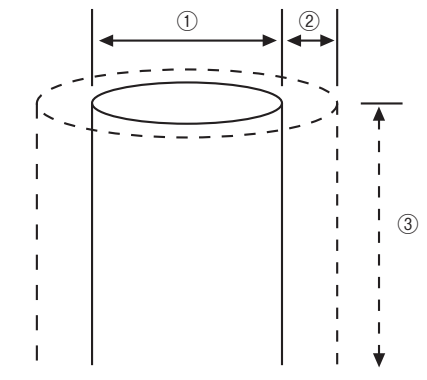

見積りに当たって以下の事を教えてください。

必須(概算見積時)

- ①パイプの径(直径) ②パットの厚み ③高さ
弊社にて採寸、施工可能です。(別途料金が発生します。)

色見本(屋内外兼用生地):エステル防水ターポリン(防水・防炎)

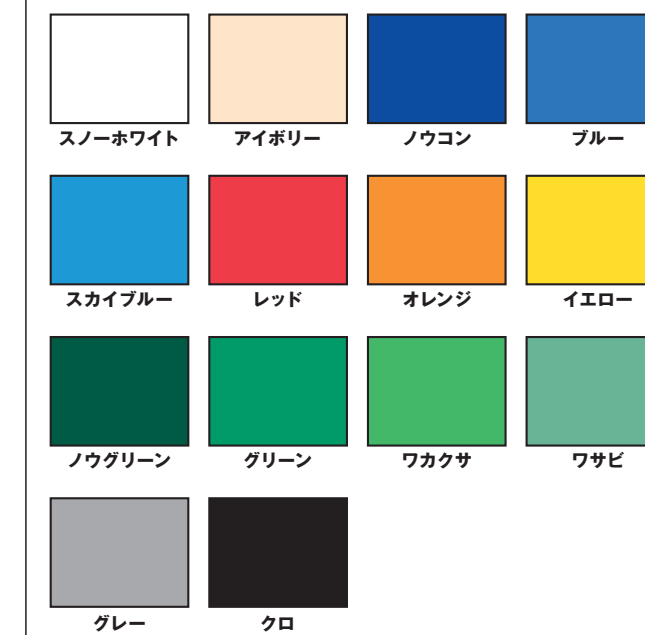

色見本(屋内用生地):ビニルレザー(全108色)(難炎)



※上記はイラストですので、実際の色とは若干異なりますが、ご了承ください。

施工写真例



テニスネット



スポーツネットブランドKIRINSNET

KIRINSNET

KIRINSNETソフトテニスシングルネットは、安全性と耐久性を備えた日本ソフトテニス連盟公認のネットです。見通しの良さでテニスのゲームを演出します。

ソフトテニスネット(シングルネット)

日本ソフトテニス連盟
公認品

日本ソフトテニス連名公認の安全性と取扱いやすさを追求したソフトテニスネットです。

- 無結 見通しの良い無結筋のテニスネットです。
- 有結 耐久性の高い有結筋のテニスネットです。

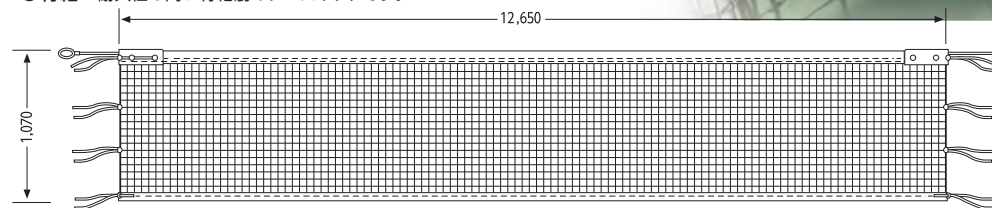

品番	価格(税込)	形状	太さ	上部コード	テープ
ECO 1226EI	64,900円	シングル・有結	20S/60	イザナス	ターボリン
12440I	47,300円	シングル・無結	440T/44	イザナス	ターボリン
12345V	42,900円	シングル・有結	110T/90	ベクトラン	ターボリン

上部ワイヤー・コード「ベクトラン®」、「イザナス」は、高強度繊維コードで、ささくれの心配がなく、柔軟なので取扱いが容易です。

一般硬式テニスネット(上部ダブルネット)

全天候硬式テニスネットで、扱いやすいポピュラータイプです

- 上部ダブル 上部のネットをダブル加工で補強し、高い耐久性を発揮します。

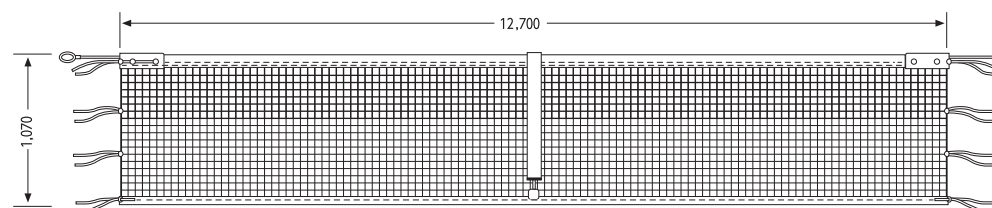

品番	価格(税込)	形状	太さ	上部コード	テープ
ECO 1126EV	99,000円	上部ダブル・有結	20S/60	ベクトラン	ターボリン
11440I	62,700円	上部ダブル・無結	440T/44	イザナス	ターボリン
11440S	55,000円	上部ダブル・無結	440T/44	スチール	ターボリン

上部ワイヤー・コード「ベクトラン®」、「イザナス」は、高強度繊維コードで、ささくれの心配がなく、柔軟なので取扱いが容易です。センターストラップ付

13-60V 上部コード「ベクトラン®」テニス・6人制バレーネット用交換コード
太さ7mm、長さ15.0m、片サツマ加工
価格(税込) 16,500円

13-60I 上部コード「イザナス」テニス・6人制バレーネット用交換コード
太さ6mm、長さ15.0m、片サツマ加工
価格(税込) 17,600円

注意事項 ●テニスネットおよびバレーボールネットを安全にお使いいただくために、ご使用前に必ずワイヤーコードの点検を行い、ササクレ・切れ等の異状のないことを確認の上でご使用ください。●標準耐用年数に達していないまでも定期的に専門業者によるメンテナンスを受けてください。●2年を目安に交換してください。

別注対応いたします。
テニスネット、バレーボールネットともお問い合わせください。

バレーボールネット



スポーツネットブランドKIRINSNET

KIRINSNET

KIRINSNETバレーボールネットは、日本バレーボール協会公認のネットで、安全性と耐久性に優れた見通しの良さで、バレーボールのシーンを応援します。

6人制バレーボールネット(上下白帯)

日本バレーボール協会
公認品

日本バレーボール協会公認のルールに対応した、上部7cm、下部5cm幅の白帯仕様です。

- 無結 見通しの良い無結筋のバレーボールネットです。
- 有結 耐久性の高い有結筋のバレーボールネットです。

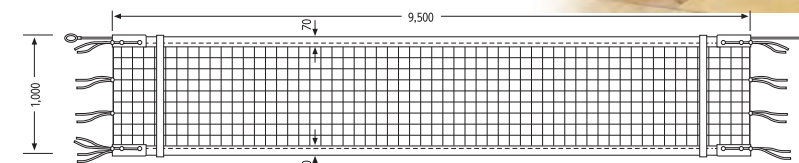

品番	価格(税込)	検定	形状	太さ	上部コード	テープ
ECO 2829EV	57,200円	AA	有結	20S/90	ベクトラン	ターボリン
28936I	55,000円	AA	無結	90T/360	イザナス	ターボリン
28460I	46,200円	AA	無結	440T/60	イザナス	ターボリン
28450V	42,900円	A	有結	440T/45	ベクトラン	ターボリン

上部ワイヤー・コード「ベクトラン®」、「イザナス」は、高強度繊維コードで、ささくれの心配がなく、柔軟なので取扱いが容易です。サイドベルト付 ※裏面の注意事項を参照の上ご使用ください。

6人制バレーボールネット

日本バレーボール協会
公認品

日本バレーボール協会公認の上部のみ白帯仕様のポピュラーなバレーボールネットです。

- 無結 見通しの良い無結筋のバレーボールネットです。
- 有結 耐久性の高い有結筋のバレーボールネットです。

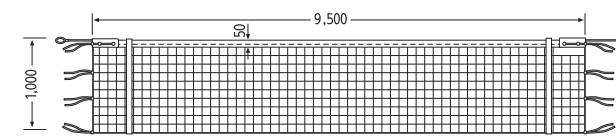

品番	価格(税込)	検定	形状	太さ	上部コード	テープ
21460I	41,800円	AA	無結	440T/60	イザナス	ターボリン
21450I	35,200円	A	有結	440T/45	イザナス	ターボリン

上部ワイヤー・コード「ベクトラン®」、「イザナス」は、高強度繊維コードで、ささくれの心配がなく、柔軟なので取扱いが容易です。サイドベルト付 ※裏面の注意事項を参照の上ご使用ください。

女子9人制バレーボールネット

日本バレーボール協会
公認品

日本バレーボール協会公認の上部のみ白帯仕様のポピュラーなバレーボールネットです。

- 無結 見通しの良い無結筋のバレーボールネットです。

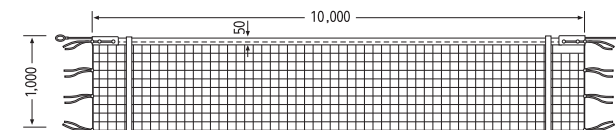

品番	価格(税込)	検定	形状	太さ	上部コード	テープ
22460I	44,000円	AA	無結	440T/60	イザナス	ターボリン
22450I	37,400円	A	有結	440T/45	イザナス	ターボリン

上部ワイヤー・コード「ベクトラン®」、「イザナス」は、高強度繊維コードで、ささくれの心配がなく、柔軟なので取扱いが容易です。サイドベルト付 ※裏面の注意事項を参照の上ご使用ください。

フロアシート(防炎加工)

記載以外のフロアシートも取り扱っております。お気軽にお問い合わせ下さい。

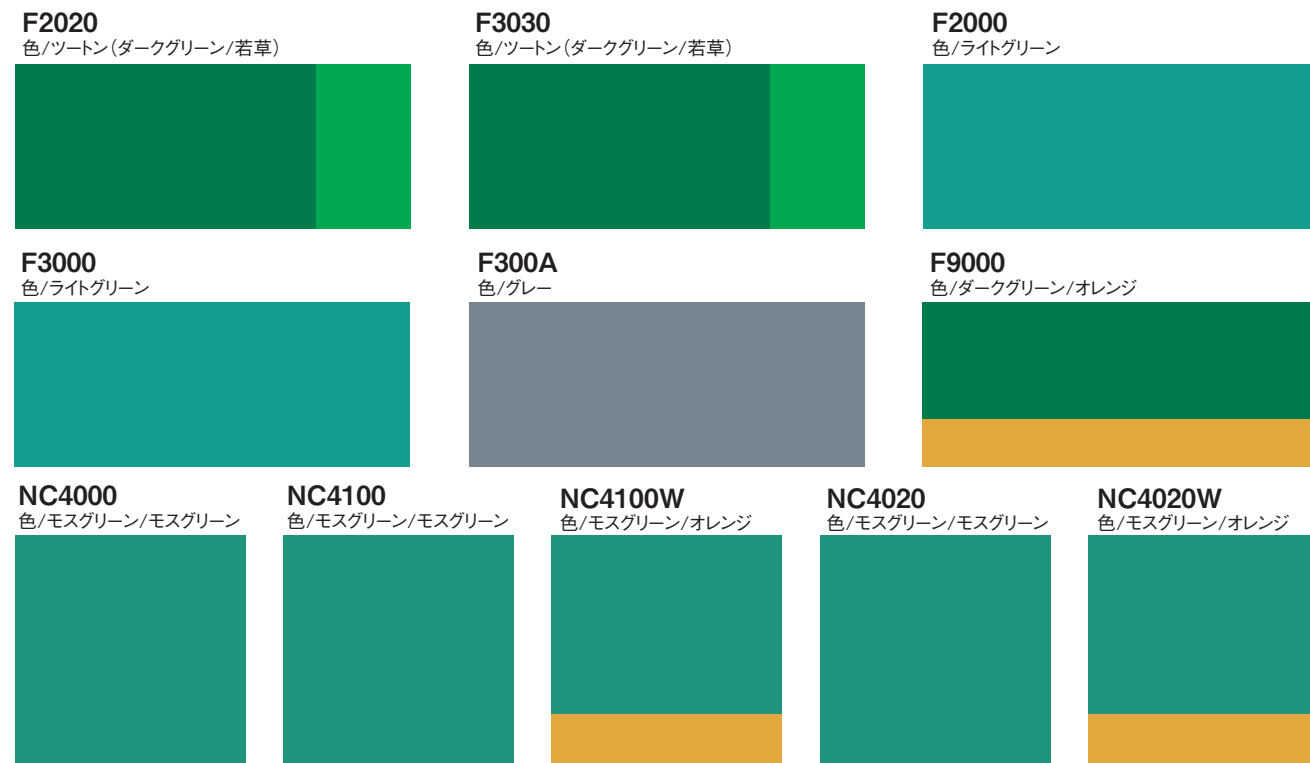

幅(cm)	厚さ(mm)	重量(g/m ²)	品番	税込価格(円)
137	0.42±0.03	530±50	F2020	2,090
137	0.52±0.03	640±50	F3030	2,640
137	0.42±0.03	530±50	F2000	2,090
137	0.52±0.03	640±50	F3000	2,420
137	0.52±0.03	640±50	F300A	2,420
137	0.52±0.03	640±50	F9000	2,640
137	0.35	400	NC4000	2,090
137	0.52	600	NC4100	2,640
137	0.52	600	NC4100W	2,640
137	0.42	460	NC4020	2,200
137	0.42	460	NC4020W	2,200

※上記は全てイラストになりますので、実際の色とは異なる場合がございます。 ※10m以上のご注文でお願い致します。

オレフィンタイプ((EVA)防炎加工)

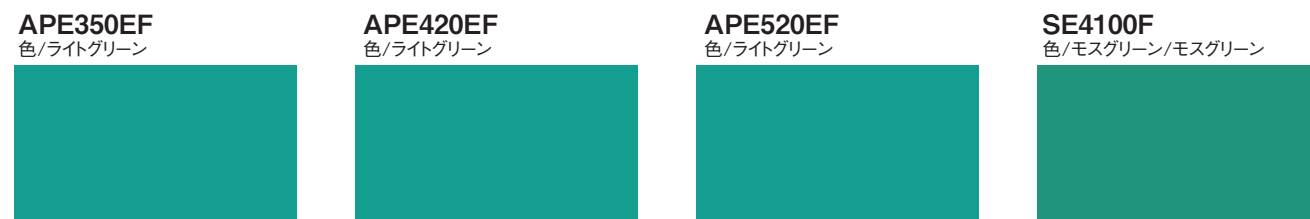

幅(cm)	厚さ(mm)	重量(g/m ²)	品番	税込価格(円)
137	0.35	340	APE350EF	2,860
137	0.42	415	APE420EF	2,970
137	0.52	500	APE520EF	3,190
137	0.52	570	SE4100F	3,630

※上記は全てイラストになりますので、実際の色とは異なる場合がございます。

砂場シート/ネット

4方縫製及び、約1m間隔でハトメ穴付

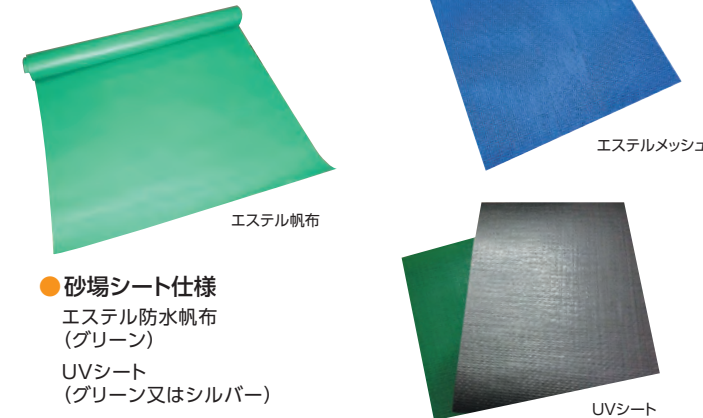

- 砂場シート仕様
エステル防水帆布(グリーン)
UVシート(グリーン又はシルバー)
- 砂場用ネット仕様
エステルメッシュ生地(ブルー)

商品	m ² 税込単価(円)
エステル防水帆布	3,410
ネット	4,510
UVシート	2,970

ゴムマット

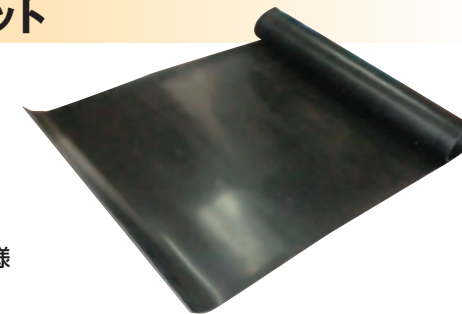

- ゴムマット仕様
天然ゴム
色:黒
用途:ウエイトトレーニング機材下敷等

サイズ(cm)	品番	税込価格(円)
100×200×0.5	GO-MAT01	21,120
100×200×1	GO-MAT02	40,480
100×300×1	GO-MAT03	57,310

別注サイズ可能です。お気軽にお問い合わせ下さい。

防風ネット



風抜きは別途追加見積となります。

- 防風ネット仕様
ポリエチレンラッセル、1mm目、結束紐付

サイズ(cm)	品番	税込価格(円)
180×1000	B-Net001	39,050

上記以外のサイズにつきましては別途お見積り致します。

キッズコーナー

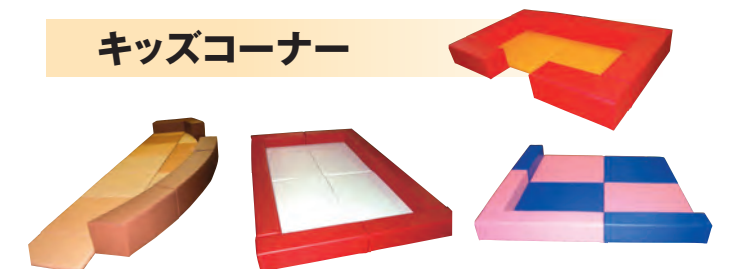

- 外被仕様
ビニルレザー(120色)
(抗菌)・耐光、難燃
防汚加工
- 芯材仕様
合成スポンジ
ウレタンフォーム
合板積層構造
- その他
マジックテープ仕様

商品	サイズ(mm)	品番	税込価格(円)
マット	900×900×40	KID0201	24,860
	900×900×50	KID0211	27,720
コーナー	200×200×900	KID0101	19,360
	200×200×1100	KID0102	23,540
	300×300×300	KID1104	16,720
	300×300×900	KID1101	33,100
	300×300×1200	KID1102	52,470

上記以外の別注製作も行っております。お気軽にお問い合わせ下さい。

アルミひな段 / ステージ

設置例



商品	サイズ 幅×奥行×高さ(mm)	品番	税込価格(円)
1段42型5連セットD300	4550×300×420	NH-15S40	218,350
1段42型5連セットD400	4550×400×420	NH-15W40	266,090
2段5連セットD300	4550×600×620	NH-25S	433,730
2段5連セットD400	4550×800×620	NH-25W	527,120
3段5連セットD300	4550×900×920	NH-35S	624,470
3段5連セットD400	4550×1200×920	NH-35W	761,090
収納キャリアー	990×830×858	NH-SC	121,220

商品	サイズ 幅×奥行×高さ(mm)	品番	税込価格(円)
ステージ脚部H900	950×900×900	NP-SH90	147,840
ステージ天板D900	900×900×20	NP-SD90	50,050
エンドキャップ900	900×25×20	NP-SE90	8,140
ステップ3段型	950×900×675	NP-SS3	20,460
収納キャリアー600	1100×649×939	NSC-60	146,080

ステージはサイズ等お教え頂けると、図面及び、見積ご提示致します。